

















Upute za uporabu Kombinacija hladnjaka i zamrzivača



Prije postavljanja, ugradnje i prve uporabe, **obvezno** pročitajte upute za postavljanje - instalaciju - prvu uporabu. Time ćete zaštititi sebe i izbjeći oštećenja uređaja.

Sadržaj

Sigurnosne napomene i upozorenja	5
Vaš doprinos zaštiti okoliša	15
Ugradnja	16
Mjesto postavljanja.....	16
Side-by-side kombinacije.....	17
Klimatski razred.....	17
Prozračivanje i odzračivanje	18
Vrata namještaja.....	18
Horizontalni i vertikalni razmak.....	18
Težina vrata namještaja	19
Dimenzije za ugradnju	20
Ugradnja u visoki kuhinjski ormarić/bočni prikaz.....	20
Priključci te prozračivanje i odzračivanje.....	21
Ograničavanje kuta otvaranja vrata uređaja	22
Priključak na dovod svježe vode	23
Napomene vezane za priključak na dovod svježe vode.....	23
Dovod vode.....	24
Električni priključak.....	26
Ušteda energije	27
Opis uređaja	28
Početni zaslon	30
Razumijevanje principa rukovanja.....	30
Način za podešavanje 	31
Oblikovanje unutrašnjosti	33
Pomicanje police za odlaganje preciznim podešavanjem.....	33
Premještanje police za odlaganje s preciznim podešavanjem	33
Premještanje police za odlaganje/police za boce	34
Pričvršćivanje podloga za jaja	34
Pomicanje ili vađenje držača za boce	34
Premještanje površine za odlaganje/površine za odlaganje s osvjetljenjem ..	34
Premještanje površine za odlaganje s okretnim dnom (FlexiTray).....	35
Korištenje police za boce u pregradi	35
Vađenje i ponovno postavljanje kutije za razvrstavanje	36
Umetanje adaptera za lim za pečenje	36
Postavljanje filtra za mirise	36
Dodatni pribor	37

Uključivanje i isključivanje uređaja za hlađenje	39
Prije prve uporabe	39
Priključivanje uređaja za hlađenje.....	39
Punjenje i postavljanje spremnika za vodu za raspršivač maglice	39
Uključivanje uređaja za hlađenje	39
Isključivanje uređaja za hlađenje	40
Odvojeno isključivanje zone za hlađenje	40
Obratite pažnju kod duže odsutnosti	41
Odgovarajuća temperatura	42
Prikaz temperature	43
Podešavanje temperature u zoni za hlađenje/zamrzavanje.....	43
Moguće podešene vrijednosti	43
Korištenje funkcija Brzo hlađenje i Brzo zamrzavanje	45
Određivanje ostalih postavki	47
Pojашnjenja pojedinih postavki	47
Party način rada 	47
Holiday način rada 	47
Uključivanje funkcije zaključavanja  / 	48
Šabat načina rada 	49
Informacije o Šabat načinu rada 	49
Promjena vremena do uključivanja alarma vrata 	50
Miele@home	50
Promjena glasnoće tonova upozorenja i signalnih tonova  / 	52
Promjena svjetline zaslona 	52
Isključivanje prezentacije 	53
Resetiranje postavki na tvorničke postavke 	53
Informacije 	53
Prikaz za izmjenu filtra za mirise 	53
Način rada za čišćenje 	54
Alarm temperature i vrata	55
Pohrana namirnica u zoni za hlađenje	57
Različita područja hlađenja	57
Neprikladno za zonu za hlađenje	58
Napomene za kupovinu namirnica	58
Ispravna pohrana namirnica	59
Pohrana namirnica u PerfectFresh Active zonu	60
PerfectFresh Active zona	60

Sadržaj

Vlažni pretinac	60
Raspršivač maglice (ovlaživač ☁)	62
Suhi pretinac	63
Zamrzavanje i pohrana	65
Što se događa pri zamrzavanju svježih namirnica?	65
Maksimalna snaga zamrzavanja	65
Pohrana prethodno zamrznutih namirnica	65
Zamrzavanje svježih namirnica	66
Period pohrane zamrznutih namirnica.....	67
Brzo hlađenje napitaka.....	68
Pravljenje kockica leda	69
Uključivanje/isključivanje ledomata ☞☞	69
Odleđivanje	71
Čišćenje i održavanje	72
Napomene za sredstva za čišćenje.....	72
Priprema uređaja za hlađenje za čišćenje	73
Čišćenje unutrašnjosti uređaja	74
Ručno pranje ili pranje pribora u perilici posuđa	74
Vađenje, rastavljanje i čišćenje pribora	75
Čišćenje brtve na vratima.....	84
Čišćenje poprečnih otvora za prozračivanje i odzračivanje.....	84
Nakon čišćenja	84
Što učiniti, ako	85
Unutarnje osvetljenje ne radi	96
Uzroci zvukova	98
Servis	99
Kontakt u slučaju smetnji	99
EPREL baza podataka	99
Jamstvo.....	99
Izjava o sukladnosti	100

Sigurnosne napomene i upozorenja

Ovaj uređaj za hlađenje odgovara svim propisanim sigurnosnim odredbama. Međutim, nepropisna uporaba može prouzročiti ozljede ljudi i materijalna oštećenja.

Pročitajte pažljivo upute za uporabu i ugradnju prije prve uporabe uređaja za hlađenje. U njima se nalaze važne napomene o ugradnji, sigurnosti, uporabi i održavanju uređaja. Time ćete zaštititi sebe i izbjeći oštećenja na uređaju za hlađenje.

U skladu s Normom IEC 60335-1, tvrtka Miele izričito navodi da morate u potpunosti pročitati i slijediti sve raspoložive informacije o postavljanju uređaja za hlađenje kao i sigurnosne napomene i upozorenja.

Tvrtka Miele ne može preuzeti odgovornost za štete uzrokovane nepoštivanjem ovih napomena.

Sačuvajte ove upute za ugradnju i predajte ih eventualnom budućem vlasniku uređaja.

Namjenska uporaba

- Uređaj za hlađenje je predviđen za uporabu u kućanstvima i kućanstvu sličnim okruženjima, kao primjerice:
- prodavaonicama, uredima i drugim sličnim radnim okruženjima
 - poljoprivrednim imanjima
 - hotelima, motelima, pansionima i drugim sličnim oblicima smještaja.

Ovaj uređaj za hlađenje nije namijenjen korištenju na otvorenom.

- Uređaj za hlađenje koristite isključivo u okviru kućanstva za hlađenje i pohranu namirnica kao i za pohranu duboko zamrznutih namirnica, za zamrzavanje svježih namirnica i za pripremu leda. Drugi načini uporabe nisu dozvoljeni.

Sigurnosne napomene i upozorenja

▶ Uređaj za hlađenje nije prikladan za pohranu i hlađenje lijekova, krvne plazme, laboratorijskih preparata ili sličnih materijala ili proizvoda koje uključuje direktiva za medicinske proizvode. Zloupotreba uređaja za hlađenje može uzrokovati oštećenje pohranjene robe ili njezino propadanje. Nadalje uređaj za hlađenje se ne smije koristiti na mjestima gdje postoji opasnost od eksplozije.

Tvrtka Miele ne preuzima odgovornost za štete nastale nenamjenskom uporabom ili nepravilnim rukovanjem.

▶ Osobe (uključujući i djeca) koje zbog svog tjelesnog, osjetilnog ili duševnog stanja, ili nedostatka iskustva ili zbog neznanja nisu u stanju sigurno rukovati uređajem za hlađenje, moraju biti pod nadzorom dok rukuju istim.

Takve osobe mogu upotrebljavati uređaj za hlađenje bez nadzora samo kad su upućene u sigurno korištenje uređaja, te razumiju opasnosti koje proizlaze iz pogrešnog rukovanja.

Djeca u kućanstvu

▶ Djeca mlađa od 8 godina ne smiju biti u blizini uređaja za hlađenje, osim kad su pod stalnim nadzorom.

▶ Djeca starija od osam godina uređaj za hlađenje smiju koristiti bez nadzora samo ukoliko im je rukovanje objašnjeno tako da njime mogu rukovati sigurno. Djeca moraju biti sposobna prepoznati i razumjeti opasnosti pogrešnog rukovanja uređajem.

▶ Djeca ne smiju čistiti ni održavati uređaj za hlađenje bez nadzora.

▶ Nadgledajte djecu koja se zadržavaju u blizini uređaja za hlađenje. Nemojte djeci dopustiti da se igraju uređajem.

▶ Opasnost od gušenja! Igrajući se s ambalažom (primjerice folijom) djeca se u istu mogu zamotati ili ju navući preko glave i ugušiti se. Držite ambalažu izvan dosega djece.

Tehnička sigurnost

► Provjerena je zabrtvljenost toka rashladnog sredstva. Uređaj za hlađenje u skladu je s relevantnim sigurnosnim odredbama kao i dotičnim EU direktivama.



► Ovaj uređaj za hlađenje sadrži sredstvo za hlađenje izobutan (R600s), prirodni plin s visokom podnošljivošću za okoliš, ali je zapaljiv. Sredstvo za hlađenje ne oštećuje sloj ozona i ne povećava efekt staklenika.

Uporaba ovog sredstva za hlađenje koje je u skladu s okolišem samo je djelimice dovelo do pojačanja zvukova rada. Osim zvukova rada kompresora u cijelom rashladnom krugu može doći do zvukova strujanja. Ovakvi se efekti na žalost ne mogu izbjeći no oni nemaju nikakav utjecaj na učinkovitost uređaja.

Prilikom transporta i prilikom ugradnje/postavljanja uređaja za hlađenje pazite da se ne oštete dijelovi rashladnog kruga. Prskajuće sredstvo za hlađenje može dovesti do ozljeda očiju.

U slučaju oštećenja:

- Izbjegavajte otvoreni plamen ili izvore zapaljivosti.
 - Isključite uređaj za hlađenje iz električne mreže.
 - Na nekoliko minuta prozračite prostoriju u kojoj stoji uređaj za hlađenje.
 - Kontaktirajte servis.
- Što je više sredstva za hlađenje u uređaju, to veći mora biti prostor u koji se uređaj za hlađenje postavlja. Kod eventualnih pukotina u malim prostorijama može nastati zapaljiva mješavina plina i zraka. Na svakih 11 g sredstva za hlađenje prostor mora biti veličine najmanje 1 m³. Količina sredstva za hlađenje nalazi se na tipskoj naljepnici u unutrašnjosti uređaja za hlađenje.

Sigurnosne napomene i upozorenja

▶ Priključni podaci (osigurač, frekvencija, napon) s tipske naljepnice uređaja za hlađenje moraju se obavezno podudarati s onima električne mreže, kako ne bi nastala oštećenja na uređaju.

Podatke usporedite prije priključivanja. U slučaju sumnje obratite se stručnoj osobi.

▶ Električna sigurnost uređaja za hlađenje može se zajamčiti samo ako je priključen na propisno instaliranu instalaciju sa zaštitnim vodičem. Ovaj temeljni sigurnosni uvjet mora biti ispunjen. U slučaju sumnje, električnu instalaciju treba dati na provjeru stručnoj osobi.

▶ Mogući je povremeni ili trajni pogon na samodostatnom ili ne mrežno sinkroniziranom sustavu napajanja energijom (poput primjerice pojedinačne mreže, back up sustavi). Pretpostavka za takav pogon da je sustav napajanja energijom u skladu sa zahtjevima EN 50160 ili sličnim.

Zaštite predviđene za kućnu instalaciju i za ovaj Miele proizvod u svojoj funkciji i načinu rada moraju biti sigurne i u pojedinačnom pogonu ili pogonu koji nije mrežno sinkroniziran ili se moraju zamijeniti istovjetnim mjerama u instalaciji. Kako je primjerice opisano u aktualnoj objavi VDE-AR-E 2510-2.

▶ Ako se priloženi priključni kabel ošteti, priključni kabel se mora zamijeniti originalnim rezervni dijelom kako bi se izbjegla opasnost za korisnika. Samo uporabom originalnih rezervnih dijelova tvrtka Miele može jamčiti ispunjavanje sigurnosnih zahtjeva.

▶ Višestruke utičnice niti produžni kabel ne jamče potrebnu sigurnost (npr. opasnost od požara). Uređaj za hlađenje nemojte na taj način priključivati na električnu mrežu.

▶ Ako do dijelova pod naponom ili na priključni električni kabel dopre vlaga, to može uzrokovati kratki spoj. Stoga uređaj za hlađenje nemojte koristiti u vlažnim prostorima ili prostorijama gdje dolazi do prskanja vode (primjerice u garaži, prostoriji gdje se pere rublje).

▶ Ovaj uređaj za hlađenje ne smije se koristiti na pokretnim mjestima (npr. na brodovima).

Sigurnosne napomene i upozorenja

▶ Oštećen uređaj za hlađenje može ugroziti Vašu sigurnost. Provjerite ima li uređaj vidljivih oštećenja. Nikada nemojte upotrebljavati oštećen uređaj.

▶ Uređaj za hlađenje upotrebljavajte isključivo u ugrađenom stanju kako bi se mogao osigurati siguran rad.

▶ Kod ugradnje i održavanja, popravaka i radova na mrežnom priključku vode, uređaj za hlađenje se mora isključiti iz električne mreže. Uređaj za hlađenje je isključen iz električne mreže u sljedećim situacijama:

- isključeni su osigurači u električnoj instalaciji ili
- potpuno su odvrnuti rastalni osigurači u električnoj instalaciji ili
- priključni kabel je isključen iz električne mreže. Kod priključnog voda s utikačem, nemojte povlačiti vod, već utikač ako ga želite odspojiti iz električne mreže.

▶ Nepravilno instaliranje i održavanje, popravci ili neadekvatan priključak na svježu vodu mogu uzrokovati ozbiljne opasnosti za korisnika.

Ugradnju i održavanje, popravke, radove na mrežnom priključku svježe vode kao i sve popravke na ledomatu i izdavanju vode smije vršiti samo od strane tvrtke Miele ovlašteno stručno osoblje.

▶ Ledomat se isključivo priključuje na dovod hladne vode.

▶ Miele ne preuzima odgovornost za štete uzrokovane neispravnim priključkom na dovod svježe vode.

▶ Pravo na jamstvo gubite kada uređaj za hlađenje popravljaju od tvrtke Miele neovlaštene osobe.

▶ Neispravni dijelovi zamjenjuju se isključivo originalnim Miele rezervnim dijelovima. Samo uporabom tih dijelova tvrtka Miele može jamčiti potpuno ispunjavanje sigurnosnih zahtjeva.

Sigurnosne napomene i upozorenja

► Ovaj uređaj za hlađenje je zbog posebnih zahtjeva (koji se odnose na temperaturu, vlagu, kemijsku postojanost, otpornost na trošenje i vibracije) opremljen posebnim rasvjetnim tijelom. Ovo se rasvjetno tijelo smije koristiti samo u predviđenu svrhu. Rasvjetno tijelo nije prikladno za osvjetljavanje prostorije. Zamjenu vrši ovlašteno stručno osoblje ili Miele servisna služba. Uređaj za hlađenje sadrži više izvora svjetlosti koji pokazuju barem razred energetske učinkovitosti F.

Pravilna ugradnja

- Prilikom ugradnje uređaja za hlađenje obavezno pročitajte i priložene upute za ugradnju.
- Uređaj za hlađenje postavite pomoću još jedne osobe.
- Promjenu smjera otvaranja (ukoliko je potrebno) napravite u skladu s priloženim uputama za ugradnju.
- Uređaj za hlađenje ugradite samo u stabilan, pravokutan i vodora- van kuhinjski ormarić, koji stoji na vodoravnoj i ravnoj podlozi.

Pravilna uporaba

- ▶ Uređaj za hlađenje je razvijen za određeni klimatski razred (raspon temperature okoline) čije se granice moraju poštivati. Klimatski razred naveden je na tipskoj naljepnici u unutrašnjosti uređaja za hlađenje. Niža temperatura okoline dovodi do dužeg mirovanja kompresora, tako da uređaj za hlađenje ne može održavati potrebnu temperaturu.
- ▶ Otvori za odzračivanje i prozračivanje uređaja ne smiju biti prekriveni. U suprotnom se više ne može zajamčiti besprijekoran protok zraka. Raste potrošnja električne energije i ne mogu se isključiti štete na sastavnim dijelovima uređaja.
- ▶ Ako u uređaju za hlađenje ili vratima uređaja pohranjujete namirnice koje sadrže masti ili ulja, pazite da mast ili ulje koje eventualno iscuri ne dođe u kontakt s plastičnim dijelovima uređaja. U plastici mogu nastati pukotine uslijed naprezanja pa može doći do pucanja.
- ▶ Opasnost od zapaljenja i eksplozije. U uređaju za hlađenje nemojte pohranjivati eksplozivne tvari i proizvode sa zapaljivim pogonskim plinovima (npr. raspršivači). Zapaljive mješavine mogu se zapaliti električnim dijelovima.
- ▶ Opasnost od eksplozije. U uređaj za hlađenje ne stavljajte električne uređaje (primjerice za izradu mrvljenog leda). Mogu uzrokovati iskrenje.
- ▶ Opasnost od ozljeda i oštećenja. U zoni za zamrzavanje nemojte pohranjivati limenke ni boce s gaziranim pićima ili tekućinama koje se mogu zamrznuti. Limenke ili boce se mogu rasprsnuti.
- ▶ Opasnost od ozljeda i oštećenja. Boce koje ste na brzo hlađenje stavili u zonu za zamrzavanje izvadite najkasnije nakon jednog sata. Boce se mogu rasprsnuti.
- ▶ Opasnost od ozljeda. Zamrznute namirnice i metalne dijelove ne dodirujte mokrim rukama. Ruke se mogu zamrznuti.

Sigurnosne napomene i upozorenja

- ▶ Opasnost od ozljeda. Kockice leda ili sladoled na štapiću, posebice vodeni sladoled, nikada ne stavljajte u usta neposredno nakon što ste ih izvadili iz zone za zamrzavanje. Zbog vrlo niske temperature zamrznute namirnice usnice ili jezik se mogu smrznuti.
- ▶ Odmrznute namirnice nemojte više zamrzavati. Iskoristite ih što prije, jer one gube svoju hranjivu vrijednost i kvare se. Odmrznute namirnice koje ste skuhalo ili ispekli možete ponovo zamrznuti.
- ▶ Namirnice koje se predugo pohranjuju mogu izazvati trovanje hranom. Dužina pohrane ovisi o mnogo čimbenika kao što su stupanj svježine, kvaliteta namirnica i temperatura pohrane. Pazite na rok uporabe i rokove pohrane koje navodi proizvođač namirnica!

Pribor i rezervni dijelovi

- ▶ Upotrebljavajte isključivo Miele originalni pribor. Nadograde li se ili ugrade drugi dijelovi, gube se prava koja proizlaze iz garancije, jamstva i/ili odgovornosti za proizvod.
- ▶ Miele vam jamči isporuku rezervnih dijelova bitnih za funkcioniranje uređaja minimalno 10 godina, a maksimalno 15 godina od dana prestanka proizvodnje Vašeg uređaja za hlađenje.

Čišćenje i održavanje

- ▶ Brtvu na vratima ne tretirajte uljima niti mastima jer bi s vremenom mogla postati porozna.
- ▶ Para parnog čistača može doprijeti do dijelova pod naponom i uzrokovati kratki spoj.
Za čišćenje i otapanje uređaja za hlađenje nemojte nikada upotrebljavati parni čistač.
- ▶ Šiljati ili oštri predmeti oštetit će površinu isparavanja i uređaj za hlađenje više neće biti funkcionalan. Stoga ne koristite šiljate ili oštre predmete za
 - uklanjanje slojeva leda,
 - podizanje posuda za led i smrznutih namirnica.
- ▶ Prilikom odmrzavanja u uređaj za hlađenje nikada ne stavljajte električna grijača tijela ili svijeće. Plastika će se oštetiti.
- ▶ Ne upotrebljavajte raspršivače za odmrzavanje ili uklanjanje leda. Oni mogu izazvati stvaranje eksplozivnih plinova, sadržavati otapala ili pogonska sredstva koja oštećuju plastiku ili ugroziti zdravlje.

Sigurnosne napomene i upozorenja

Transport

- ▶ Uređaj za hlađenje uvijek transportirajte uspravan i u transportnoj ambalaži, kako se uređaj ne bi oštetio.
- ▶ Opasnost od ozljeda i oštećenja. Uređaj za hlađenje transportirajte pomoću još jedne osobe, jer je uređaj za hlađenje vrlo težak.

Zbrinjavanje Vašeg dotrajalog uređaja

- ▶ Kod zbrinjavanja starog uređaja za hlađenje uništite mehanizam brave. Tako ćete spriječiti da se djeca u igri zaključaju u uređaju i tako dovedu u opasnost.
- ▶ Prskajuće sredstvo za hlađenje može oštetiti oči! Ne oštećujte dijelove sustava za hlađenje npr.
 - probadanjem kanala za sredstvo za hlađenje na isparivaču.
 - savijanjem cijevi,
 - grebanjem površinskog sloja.

Simbol na kompresoru (ovisno o modelu)

Ova je napomena važna samo za recikliranje. Pri normalnom pogonu nema opasnosti.



- ▶ Ulje u kompresoru može biti opasno po život ako se proguta ili prodre u dišne putove.

Zbrinjavanje transportne ambalaže

Ambalaža štiti uređaj za hlađenje od oštećenja tijekom transporta. Ambalažni materijal odabran je uzimajući u obzir utjecaj na okoliš i mogućnost zbrinjavanja te se zato može reciklirati.

Recikliranjem ambalažnog materijala štede se sirovine i smanjuje nakupljanje otpada.

Zbrinjavanje dotrajalog uređaja

Električni i elektronički uređaji sadrže brojne korisne materijale. Sadrže i određene tvari, mješavine i dijelove, koji su bili neophodni za njihovu funkciju i sigurnost. Te tvari u kućnom otpadu ili zbog nepropisnog zbrinjavanja mogu naškoditi zdravlju ljudi i okolišu. Stoga dotrajali uređaj nikada nemojte bacati u kućni otpad.

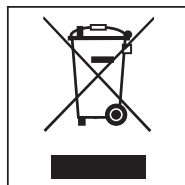

Umjesto takvog načina zbrinjavanja koristite službene sabirne centre za prihvatanje i daljnju obradu dotrajalih električnih i elektroničkih uređaja u zajednici, na prodajnom mjestu ili kod tvrtke Miele. Ukoliko se na uređaju nalaze osobni podaci, iste preporučujemo izbrisati. Ukoliko ih ostavite na uređaju, to činite na vlastitu odgovornost.

Pazite da se cijevi Vašeg uređaja za hlađenje ne oštete do odvoza na odgovarajući otpad u skladu s okolišem. Na taj će se način osigurati da sredstva za hlađenje i ulja iz kompresora koja se nalaze u rashladnom krugu ne dospiju u okoliš.

Molimo pobrinite se da Vaš dotrajali uređaj do zbrinjavanja bude spremljen izvan dohvata djece. O tome Vas informiraju ove upute za uporabu u poglavlju „Sigurnosne napomene i upozorenja“.

Ugradnja

Mjesto postavljanja

 Opasnost od štete i ozljeda uslijed prevrtanja uređaja za hlađenje.

Uređaj za hlađenje je velike težine te se pri otvorenim vratima može prevrnuti prema naprijed.

Vrata uređaja moraju biti zatvorena sve dok se uređaj za hlađenje ne uguradi. Uređaj za hlađenje se mora osigurati u niši sukladno uputama za uporabu i ugradnju.

 Opasnost od požara ili štete uzrokovane uređajima čija je funkcija zagrijavanje.

Uređaji čija je funkcija zagrijavanje se mogu zapaliti te tako zapaliti i uređaj za hlađenje.

Uređaj za hlađenje se ne smije ugrađivati ispod ploče za kuhanje.

 Opasnost od požara i štete uzrokovane otvorenim plamenom.

Otvoreni plamen može zapaliti uređaj za hlađenje.

Otvoreni plamen, primjerice svijeću, držite podalje od uređaja za hlađenje.

Prikladan je suh i dobro prozračen prostor.

Kod odabira prostora za postavljanje uzmite u obzir da se potrošnja energije uređaja za hlađenje povećava ako je isti postavljen u neposrednoj blizini grijanja, štednjaka ili nekog drugog izvora topline. Izbjegavajte izravnu Sunčevu svjetlost.

Što je temperatura okoline viša to kompresor duže radi i potrošnja energije je veća.

Prilikom ugradnje uređaja za hlađenje obratite pažnju i na sljedeće:

- Utičnicu ne smije pokrivati stražnja stjenka uređaja jer ista mora biti lako dostupna za slučaj nužde.
- Mrežni utikač i kabel ne smiju dodirivati poleđinu uređaja za hlađenje, jer se mogu oštetiti vibracijama koje stvara uređaj.
- U utičnice koje se nalaze iza uređaja za hlađenje nemojte uključivati druge uređaje.

 Opasnost od oštećenja uzrokovanih visokom vlažnosti zraka.

Kod visoke vlažnosti zraka može nastati kondenzat na vanjskim površinama uređaja za hlađenje. Kondenzirana voda može uzrokovati nastajanje korozije na vanjskim stjenkama uređaja.

Uređaj za hlađenje postavite u suhu i/ili klimatiziranu prostoriju koja je dovoljno prozračena.

Nakon postavljanja se uvjerite da se vrata uređaja ispravno zatvaraju te da je uređaj za hlađenje ugrađen kako je opisano. Poprečni otvori za prozračivanje i odzračivanje moraju biti izvedeni prema nacrtu.

Side-by-side kombinacije

 Šteta uzrokovana kondenzatom na vanjskim stjenkama uređaja.

Kod visoke vlažnosti zraka može nastati kondenzat na vanjskim stjenkama uređaja što može uzrokovati koroziju.

Uređaj za hlađenje načelno ne postavljajte vodoravno ili okomito neposredno uz druge modele.

Svoj hladnjak ni u kom slučaju ne smijete postavljati uz drugi uređaj „side-by-side“, jer je hladnjak opremljen integriranim grijačima u bočnim stjenkama. Raspitajte se o tome na prodajnom mjestu.

Iznimka: Vaš uređaj za hlađenje se može ugraditi s još jednim uređajem za hlađenje s integriranim grijačem u zasebnim kuhinjskim ormarićima jedan uz

drugi. Raspitajte se molimo na prodajnom mjestu koje su kombinacije moguće s Vašim uređajem za hlađenje.

Klimatski razred

Uređaj za hlađenje je razvijen za određeni klimatski razred (raspon temperature okoline) čije se granice moraju poštivati. Klimatski razred naveden je na tipskoj naljepnici u unutrašnjosti uređaja za hlađenje.

Klimatski razred	Temperatura okoline
SN	+10 do +32°C
N	+16 do +32°C
ST	+16 do +38°C
T	+16 do +43°C

Niža temperatura okoline dovodi do dužeg mirovanja kompresora. Navedeno može dovesti do viših temperatura u uređaju za hlađenje i tako do posljedične štete.

Prozračivanje i odzračivanje

 Opasnost od požara i oštećenja zbog nedovoljnog prozračivanja. Ako se uređaj za hlađenje dovoljno ne prozračuje, kompresor se češće uključuje i radi dulje vrijeme. Navedeno dovodi do povećane potrošnje energije te se razvijaju veće temperature pri radu kompresora, što može uzrokovati kvar na kompresoru. Pazite na dovoljno prozračivanje uređaja za hlađenje. Pridržavajte se preporučenih otvora za prozračivanje i odzračivanje. Otvori za prozračivanje i odzračivanje ne smiju se pokriti niti zatvoriti. Osim toga ih je potrebno redovito čistiti od prašine.

Zagrijava se zrak na stražnjoj stijenci uređaja za hlađenje. Stoga ormar za ugradnju mora biti tako izrađen, da jamči besprijekorno prozračivanje i odzračivanje (pogledajte odlomak „Dimenzije za ugradnju“ i priložene upute za ugradnju).

Vrata namještaja

Horizontalni i vertikalni razmak

Ovisno o dizajnu kuhinje određeni su debljina i radijus rubova vrata namještaja te popratni razmak (horizontalni i vertikalni razmak).

Stoga obavezno pazite na sljedeće:

- Horizontalni razmak

Razmak između vrata namještaja i vrata ormarića koja se nalaze iznad ili ispod mora biti barem 3 mm.

- Vertikalni razmak

Ako razmak između vrata namještaja pričvršćenih na uređaj za hlađenje i susjedne prednje strane kuhinjskog namještaja s okovima ili bočne stjenke ispadne premali, prilikom otvaranja vrata uređaja za hlađenje može doći do sudaranja s prednjom/bočnom stranom kuhinjskog namještaja. Ovisno o debljini i radijusu rubova vrata namještaja odredite individualni razmak.

Navedeno uzmite u obzir pri planiranju kuhinje ili pri zamjeni uređaja za hlađenje, kako biste pronašli odgovarajuće rješenje za ugradnju.

Debljina vrata namještaja A [mm]	Razmak X [mm] za različite radijuse rubova B			
	R0	R1,2	R2	R3
≥16–19	min. 3			
20	5	4	4	3,5
21	5,5	5	4,5	4
22	6,5	6	5,5	5

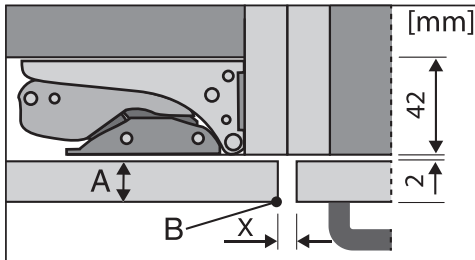

Susjedna prednja strana kuhinjskog namještaja

A = debljina prednje strane namještaja

B = radijus rubova

X = dimenzija razmaka

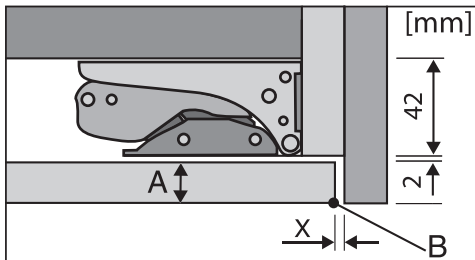

Završna bočna stjenka

A = debljina prednje strane namještaja

B = radijus rubova

X = dimenzija razmaka

Savjet: Ugradite razmaknicu između namještaja i bočne stjenke. Tako ćete dobiti dovoljno širok razmak.

Težina vrata namještaja

⚠ Šteta uzrokovana teškim vratima namještaja.

Montirana vrata, čija težina premašuje dopuštenu, mogu izazvati oštećenja na okovima, što između ostalog može utjecati i na funkciju.

Maksimalna dozvoljena težina vrata namještaja izražena u kg iznosi:

Uređaj za hlađenje	Gornja vrata namještaja	Donja vrata namještaja
KFN 7795 D	18	12

Ugradnja

Dimenzije za ugradnju

Ugradnja u visoki kuhinjski ormarić/bočni prikaz

Sve mjere su navedene u mm.

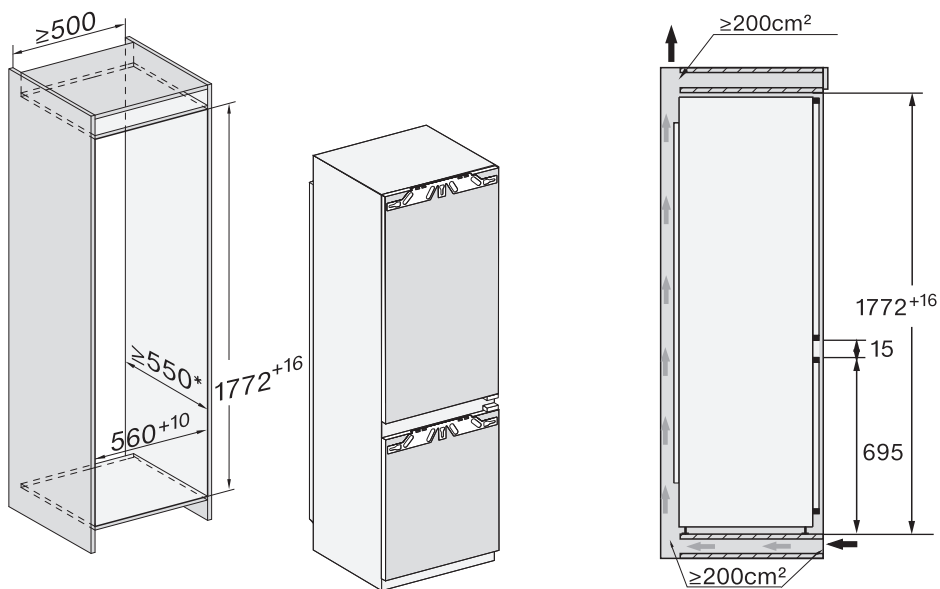

* Izjavljena potrošnja energije postiže se dubinom niše od 560 mm. Uređaj za hlađenje je potpuno funkcionalan u niši dubine 550 mm no ima nešto višu potrošnju energije.

Prije ugradnje se uvjerite da je ugradbeni ormarić u skladu sa zadanim dimenzijama za ugradnju.

Priključci te prozračivanje i odzračivanje

Sve mjere su navedene u mm.

Poprečni otvori za prozračivanje i odzračivanje moraju biti izvedeni prema nacrtu, kako bi se jamčila ispravna funkcija uređaja za hlađenje.

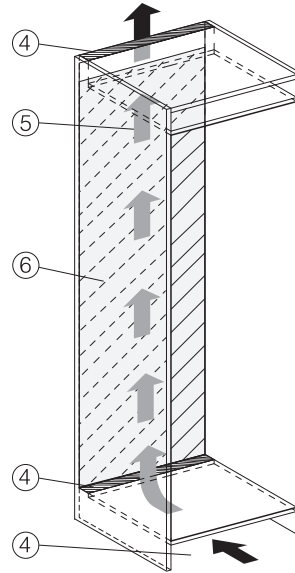
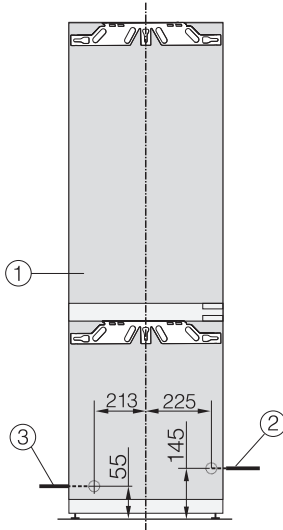

- ① Pogled sprijeda
- ② Priključni kabel, dužine = 2.200 mm
Produženi mrežni priključak moguće je nabaviti u Miele servisu.
- ③ Priključak na vodu, dužine = 2.000 mm
- ④ Otvor za prozračivanje mini. 200 cm²
- ⑤ Ventilacija
- ⑥ U ovom području bez priključka

Ugradnja

Ograničavanje kuta otvaranja vrata uređaja

Okovi vrata su tvornički podešeni tako da se vrata uređaja mogu širom otvoriti.

Ako se kut otvaranja vrata uređaja treba ograničiti na 90°, isti se može podesiti na okovima.

Klinovi za ograničenje vrata moraju biti montirani prije ugradnje uređaja za hlađenje.

Da biste klin postavili u gornji okov vrata zone za zamrzavanje morate skinuti vrata zone za hlađenje (pogledajte priložene upute za ugradnju).

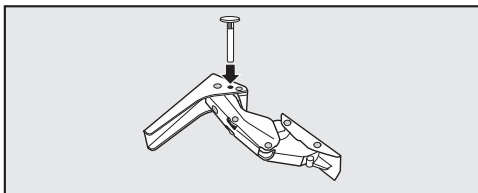



- Priložene klinove za ograničavanje otvaranja vrata umetnite odozgo u okove.

Kut otvaranja vrata uređaja sada je ograničen na 90°.

Priključak na dovod svježeh vode

Napomene vezane za priključak na dovod svježeh vode

 Opasnost od ozljeda i oštećenja u slučaju nestručnog priključivanja. Priključivanje koje nije stručno provedeno može uzrokovati ozlijede osoba i/ili materijalnu štetu. Priključak na svježuh vodu smije vršiti samo kvalificirano stručno osoblje.

 Uređaj za hlađenje odspojite od strujne mreže prije no što uređaj za hlađenje spojite na vodovod. Zatvorite dovod vode prije no što uređaj za hlađenje priključite na dovod svježeh vode.

 Nečista voda može ugroziti zdravlje i oštetiti uređaj. Kvaliteta vode koja ulazi u uređaj mora odgovarati propisima za pitku vodu države u kojoj se uređaj za hlađenje koristi. Uređaj za hlađenje priključite na pitku vodu.

Uređaj za hlađenje je u skladu s propisima IEC 61770 i EN 61770.

Glavni priključak za dovod vode mora se postaviti u skladu s važećim propisima pojedine države. Ujedno, svi uređaji i naprave koji se koriste za dovod vode u uređaj za hlađenje moraju odgovarati važećim propisima pojedine države.

Za besprijekornu funkciju (količina protoka, veličina kockica leda, razina buke) priključni tlak vode mora biti između 150 kPa i 620 kPa (1,5 bara i 6,2 bara). Ako je tlak vode viši od 620 kPa (6,2 bara), mora se ugraditi ventil za reguliranje tlaka.

Priključni vod za dovod vode i ulazni magnetni ventil uređaja za hlađenje prikladni su za tlak vode do 1.000 kPa (10 bar).

Sa svježom vodom postići ćete besprijekornu kvalitetu kockica leda. Priključite crijevo od plemenitog čelika izravno na dovod svježeh vode i izbjegavajte dovod vode, u kojem voda stoji.

Koristite isključivo isporučeno crijevo. Crijevo ne smijete kratiti, produžiti ili zamijeniti s nekim drugim crijevom.

Zamijenite oštećeno crijevo isključivo s Miele originalnim zamjenskim dijelom. Crijevo možete kupiti u Miele internet trgovini, u Miele servisu ili u Miele specijaliziranoj trgovini.

Između crijeva i priključka na dovod svježeh vode, mora postojati ventil za zatvaranje kako bi se po potrebi mogao prekinuti dovod vode.

Pazite da je ventil za zatvaranje dostupan i kada je uređaj za hlađenje ugrađen.

Ugradnja

Dovod vode

Pazite da su priključne matice čvrsto i nepropusno zavrnete.

! Opasnost od oštećenja crijeva. Prekinut je dovod vode od slavine do ledomata. Crijevo nemojte prelamati ili oštetiti.

Za priključak na dovod vode potreban je ventil za zatvaranje s metričkim R3/4 priključnim navojem.

Magnetni ventil nalazi se desno dolje na poleđini uređaja za hlađenje i također ima metrički R3/4 priključni navoj.

– Priklučivanje crijeva na uređaj za hlađenje

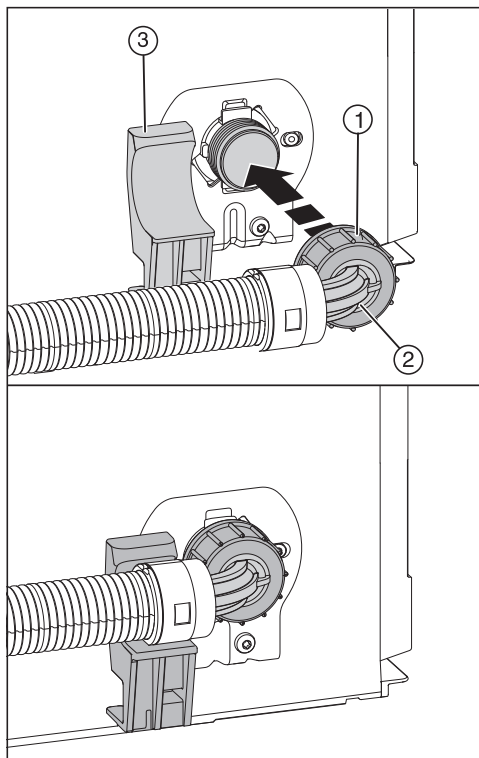

- Uklonite pokrov s priključnog navoja magnetnog ventila.
- Postavite zakrenuti završetak crijeva ② horizontalno na držač ③ te čvrsto držite završetak crijeva.
- Rukom zavrtnite maticu ① na navoj, dok se ne postigne siguran, čvrst dosjed.

– Priključivanje crijeva na zapornu slavinu

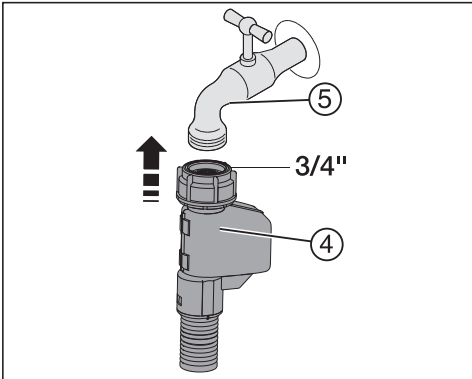

- Potom postavite maticu ④ na zapornu slavinu ⑤.

– Provjera priključka na dovodu svježe vode

Prije postavljanja u nišu namještaja, provjerite zabrtvljenost priključka na vodu.

- Polagano otvorite ventil za zapornu slavinu ⑤ i provjerite spojeve.

Ugradnja

Električni priključak

Uređaj za hlađenje se smije priključiti na zaštićenu utičnicu isključivo s priloženim mrežnim kabelom.

Uređaj za hlađenje postavite tako da je utičnica lako dostupna. Ukoliko utičnica nije lako dostupna, u sklopu instalacije mora postojati naprava za odvajanje za svaki pol.

 **Opasnost od požara zbog pregrijavanja.**

Uporaba uređaja za hlađenje koji je priključen na višestruke utičnice i produžni kabel može uzrokovati preopterećenje kabela.

Iz sigurnosnih razloga nemojte upotrebljavati višestruke utičnice ni produžne kablove.

Električna instalacija mora biti izvedena u skladu s normom VDE 0100.

Iz sigurnosnih razloga preporučujemo primjenu FID-sklopke (RCD) tipa  na dodijeljenoj kućnoj instalaciji za električni priključak uređaja za hlađenje.

Oštećeni mrežni priključni kabel smije se zamijeniti samo specijalnim mrežnim priključnim kabelom istog tipa (dostupan u Miele servisu). Iz sigurnosnih razloga zamjenu smije obavljati samo kvalificirano osoblje ili Miele servis.

Nazivna snaga i jačina osigurača navedeni su u ovim uputama za uporabu ili na tipskoj naljepnici. Ove podatke usporedite s podacima električnog priključka na mjestu ugradnje. U slučaju sumnje obratite se stručno osposobljenom električaru.

Mogući je povremeni ili trajni pogon na samodostatnom ili ne mrežno sinkroniziranom sustavu napajanja energijom (poput primjerice pojedinačne mreže, back up sustavi). Pretpostavka za takav pogon da je sustav napajanja energijom u skladu sa zahtjevima EN 50160 ili sličnim.

Zaštite predviđene za kućnu instalaciju i za ovaj Miele proizvod u svojoj funkciji i načinu rada moraju biti sigurne i u pojedinačnom pogonu ili pogonu koji nije mrežno sinkroniziran ili se moraju zamijeniti istovjetnim mjerama u instalaciji. Kako je primjerice opisano u aktualnoj objavi VDE-AR-E 2510-2.

Priključivanje uređaja za hlađenje

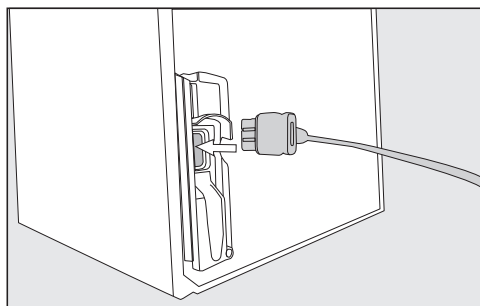

■ Utaknite utikač za uređaj u utičnicu na stražnjoj strani uređaja za hlađenje.

Pripazite da je utikač ispravno umetnut.

■ Utaknite utikač uređaja za hlađenje u utičnicu.

Uređaj za hlađenje je sad priključen na električnu mrežu.

Energiju ćete uštedjeti na sljedeći način:

- Mjesto postavljanja** Uređaj za hlađenje mora pri povišenim temperaturama okoline često hladiti i stoga troši više energije. Stoga:
- Uređaj za hlađenje postavite u dobro prozračenu prostoriju.
 - Uređaj za hlađenje ne postavljajte pored izvora topline (radijator, štednjak).
 - Uređaj za hlađenje zaštitite od izravne sunčeve svjetlosti.
 - Osigurajte idealnu temperaturu okoline oko 20°C.
 - Poprečne otvore za prozračivanje i odzračivanje držite slobodnima i redovito čistite od prašine.
- Podešavanje temperature** Što je podešena temperatura niža, potrošnja energije je veća. Preporučuju se sljedeće postavke:
- Zona za hlađenje 4 do 5°C.
 - PerfectFresh Active zona oko 0°C.
 - Zona za zamrzavanje -18°C.
- Uporaba** Potrošnja energije povećava se kao rezultat uvedene topline i zapriječene cirkulacije zraka. Stoga:
- Vrata uređaja uvijek otvarajte što je kraće moguće. Dobro sortiranje namirnica pomaže pri orijentaciji.
 - Vrata uređaja nakon otvaranja potpuno zatvorite.
 - Topla jela i napitke ohladite prije no što ih stavite u uređaj za hlađenje.
 - Namirnice dobro zapakirajte ili poklopite prije odlaganja u uređaj za hlađenje.
 - Nemojte previše napuniti pretince tako da zrak može cirkulirati.
 - Namirnice koje treba odmrznuti stavite u zonu za hlađenje.
 - Kod rasporeda ladica i površina za odlaganje pridržavajte se rasporeda prilikom isporuke.

Opis uređaja

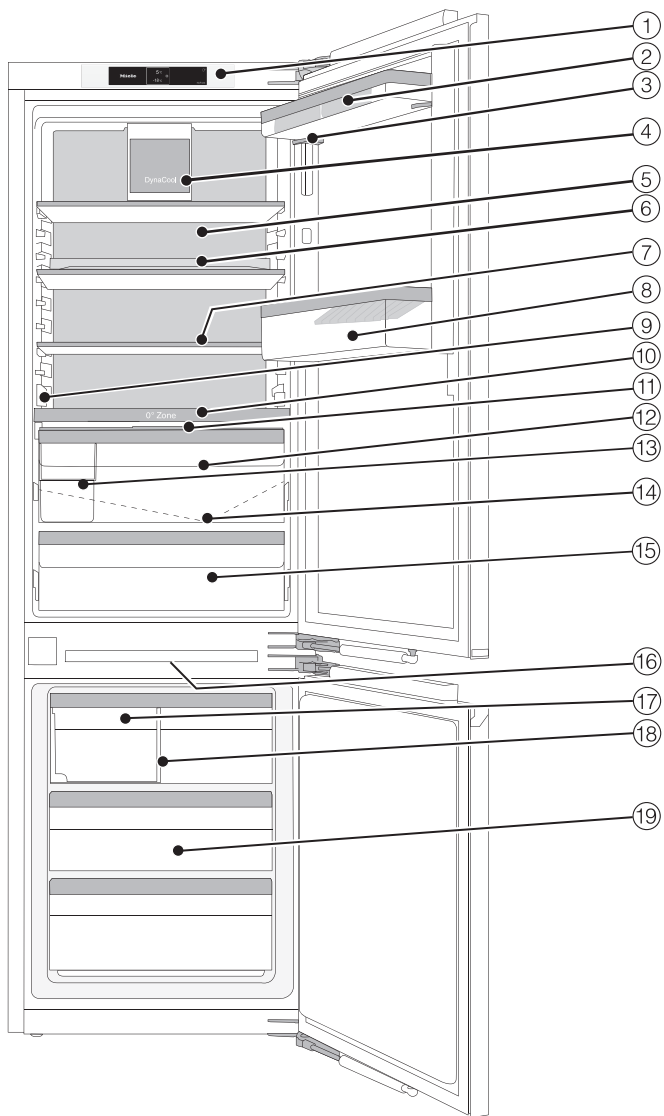

- ① Zaslona
- ② Podloga za jaja
- ③ Polica za odlaganje preciznim podešavanjem
- ④ Ventilator s osvjetljenjem
- ⑤ Suha stražnja stjenka
- ⑥ Površina za odlaganje s okretnim dnom (FlexiTray)
- ⑦ Površina za odlaganje s osvjetljenjem (FlexiLight 2.0)
- ⑧ Polica za boce s držačem za boce
- ⑨ Mjesto za lim za pečenje (ComfortSize)
- ⑩ Pregrada s policom za boce; s raspršivačem maglice (ovlaživač) i spremnikom za vodu za ovlaživanje vlažnog pretinca
- ⑪ Poklopac pretinca za podešavanje vlage u vlažnim pretincima
- ⑫ Vlažni pretinac za voće i povrće (PerfectFresh Active zona)
- ⑬ Kutija za razvrstavanje
- ⑭ Žlijeb za skupljanje vode nastale otapanjem leda i otvor za otjecanje vode
- ⑮ Suhi pretinac s nižom temperaturom za lako kvarljive namirnice (PerfectFresh Active zona)
- ⑯ Osvjetljenje unutrašnjosti zamrzivača
- ⑰ Ledomat s integriranom ladicom za kockice leda i osvjetljenjem
- ⑱ Ladica za kockice leda s pomičnom pregradom
- ⑲ Ladice zamrzivača

Opis uređaja

Početni zaslon

Oštri predmeti, poput olovaka, mogu oštetiti zaslon osjetljiv na dodir. Zaslon na dodir dodirujte samo prstima. Ako su Vam prsti hladni postoji mogućnost da zaslon na dodir ne reagira.















- ① Prikaz temperature za zonu za hlađenje
- ② Prikaz temperature za zonu za zamrzavanje
- ③ Senzorska tipka za način podešavanja ⚙
za odabir različitih funkcija u načinu podešavanja
- ④ Prikaz Miele@home statusa povezivanja
(vidljivo samo kad je uspostavljena funkcija Miele@home)
- ⑤ Prikaz prezentacije
(vidljivo samo kad je funkcija prezentacije uključena)

Razumijevanje principa rukovanja











- Dodirnite željeno područje/željeni simbol na početnom zaslonu.
 - Povucite prstom ulijevo ili udesno na zaslonu dok se na sredini zaslona ne prikaže željena vrijednost/željeni simbol.
 - Za potvrdu, prstom dodirnite željeni odabir na zaslonu.
- Narančasto svijetli odabrana vrijednost/odabrani simbol (uz nekoliko iznimaka).
- Kako biste napustili razinu za podešavanje dodirnite ↩ ili OK.

Način za podešavanje

Sljedeće funkcije možete odabrati u načinu za podešavanje i promijeniti neke njihove postavke:

Simbol	Funkcija	Tvornička postavka
	Uključivanje ili isključivanje Party načina rada (pogledajte poglavlje „Određivanje ostalih postavki“)	Isključeno
	Uključivanje ili isključivanje Holiday načina rada (pogledajte poglavlje „Određivanje ostalih postavki“)	Isključeno
	Uključivanje i isključivanje ledomata (pogledajte poglavlje „Proizvodnja kockica leda“)	Isključeno
	Uključivanje ili isključivanje blokade uključivanja (pogledajte poglavlje „Određivanje ostalih postavki“)	 (Isključeno)
	Isključivanje uređaja za hlađenje (pogledajte poglavlje „Uključivanje i isključivanje uređaja za hlađenje“)	
	Uključivanje ili isključivanje Šabat načina rada (pogledajte poglavlje „Određivanje ostalih postavki“)	Isključeno
	Pozivanje informacija o funkciji Šabat način rada (pogledajte poglavlje „Određivanje ostalih postavki“)	—
	Promjena vremena do uključivanja alarma vrata (pogledajte poglavlje „Određivanje ostalih postavki“)	1:00
	Promjena temperature u PerfectFresh Active zoni (pogledajte poglavlje „Ispravna temperatura“)	5
	Uključivanje ili isključivanje raspršivača maglice (ovlaživača) ili podešavanje intenziteta raspršivača maglice (pogledajte poglavlje „Pohrana namirnica u PerfectFresh Active zoni“)	Isključeno
	Postavljanje Miele@home po prvi puta, aktivacija ili deaktivacija WLAN-a ili resetiranje konfiguracije mreže (pogledajte poglavlje „Određivanje ostalih postavki“)	APP

Opis uređaja

 / 	Uključivanje ili isključivanje tona tipki	Uključeno
 / 	Promjena glasnoće tonova upozorenja ili signalnih tonova ili potpuno isključenje tonova upozorenja ili signalnih tonova (pogledajte poglavlje „Određivanje ostalih postavki“)	Uključeno / Stupanj 5
	Promjena svjetline zaslona (pogledajte poglavlje „Određivanje ostalih postavki“)	Stupanj 4
°C / °F	Promjena jedinica temperature (°Celzij ili °Fahrenheit)	°C
	Isključivanje funkcije prezentacije (vidljivo samo kad je uključena) (pogledajte poglavlje „Određivanje ostalih postavki“)	Isključeno
	Resetiranje postavki na tvorničke postavke (pogledajte poglavlje „Određivanje ostalih postavki“)	—
	Pozivanje informacija o Vašem uređaju za hlađenje (oznaka modela i tvornički broj) (pogledajte poglavlje „Određivanje ostalih postavki“)	—
	Uključivanje podsjetnika za zamjenu filtra za mirise (pogledajte poglavlje „Dodatni pribor“) (pogledajte poglavlje „Određivanje ostalih postavki“)	Isključeno
	Podešavanje položaja za čišćenje posude za kockice leda (prikazuje se samo kada je uključen ledomat) (pogledajte poglavlje „Čišćenje i održavanje“).	—
	Uključivanje ili isključivanje načina rada za čišćenje (pogledajte poglavlje „Čišćenje i održavanje“)	Isključeno

Oblikovanje unutrašnjosti

Pomicanje policica za odlaganje preciznim podešavanjem

Koristite precizno podešavanje kada Vam je potrebno više mjesta iznad niže smještenih policica za odlaganje/policice za boce.

Pune policice za odlaganje se mogu pomaknuti prema gore.

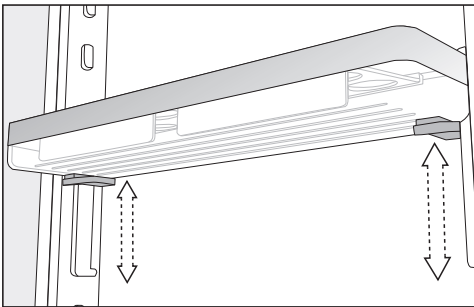

- Obuhvatite policicu za odlaganje s obje ruke, pritisnite sive tipke ispod policice za odlaganje s obje strane te pomaknite policicu za odlaganje.

Premještanje policice za odlaganje s preciznim podešavanjem

Police za odlaganje/policice za boce u vrata stavljajte samo prazne.

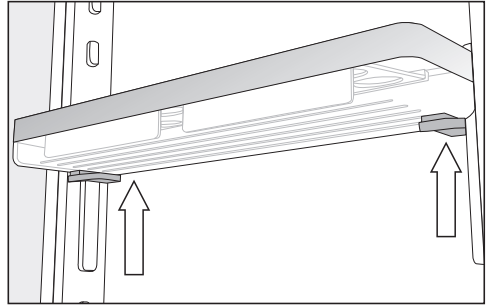

- Obuhvatite policicu za odlaganje bočno s obje ruke, tako da dodirujete sive tipke ispod policice za odlaganje s obje strane.
- Istodobno pritisnite sive tipke i povucite policicu za odlaganje prema gore iz vodilica.

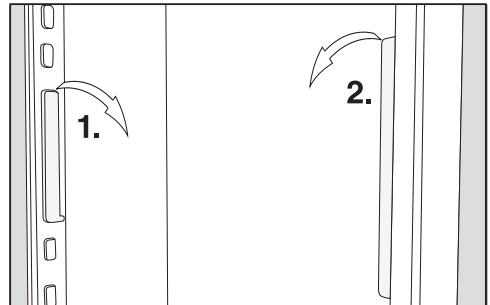

- Izvadite vodilicu s izbočina te ju premjestite na željeni položaj.
- Premjestite drugu vodilicu paralelno s prvom vodilicom.
- Policicu za odlaganje gurnite odozgo u vodilice.

Opis uređaja

Premještanje police za odlaganje/police za boce

Police za odlaganje/police za boce u vrata stavljajte samo prazne.

- Gurnite police za odlaganje/police za boce prema gore i izvadite ih prema naprijed.
- Police za odlaganje/police za boce umetnite na mjesto po želji.

Pričvršćivanje podloga za jaja

- Pričvrstite podloge za jaja na stražnji rub police za odlaganje u vratima uređaja.

Pomicanje ili vađenje držača za boce

Letvice držača za boce daju bolji prihvat bocama kod otvaranja i zatvaranja vrata uređaja.

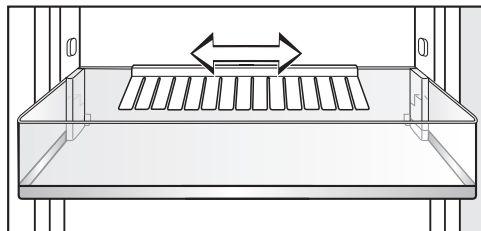

Držać za boce možete pomaknuti udesno ili ulijevo. Na taj način ima više mjesta za pića u tetrapaku.

Držać za boce može se (primjerice tijekom čišćenja) potpuno izvaditi:

- Povucite držać za boce prema gore van.

Premještanje površine za odlaganje/površine za odlaganje s osvjetljenjem

Površine za odlaganje možete premjestiti ovisno o visini namirnica koje se hlade.

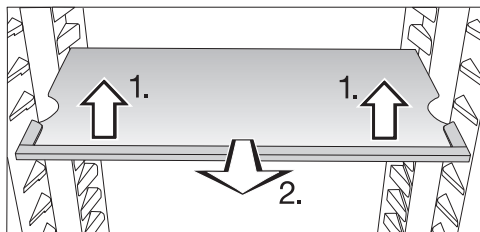

- Površinu za odlaganje lagano podignite srijeda i malo povucite prema naprijed.
- Kako biste premjestili površinu za odlaganje prema gore ili dolje, istu podignite s utorom preko rebara za umetanje.
- Gurnite površinu za odlaganje.

Obratite pažnju da se površina za odlaganje s osvjetljenjem čujno vrati na svoje mjesto.

Površine za odlaganje imaju zaštitu od neželjenog izvlačenja.

Premještanje površine za odlaganje s okretnim dnom (FlexiTray)

⚠ Opasnost od štete uzrokovane teškim i neravnomjerno raspoređenim punjenjem.

Preteško, neravnomjerno raspoređeno punjenje može uzrokovati štetu na okretnoj podlozi.

Pridržavajte se maksimalne količine punjenja od 8 kg. Punjenje ravnomjerno rasporedite cijelom površinom.

Okretno dno se može okretati u smjeru kazaljke na satu za 180° te tako omogućiti optimalan pristup i namirnicama smještenim straga.

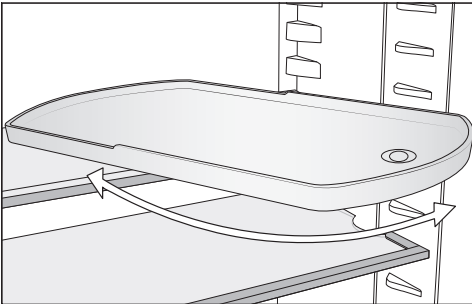

⚠ Opasnost od ozljeda uzrokovanih ispadanjem staklenog dna.

Prilikom vađenja površine za odlaganje okretno se dno može okrenuti, pri čemu stakleno dno može ispasti iz pladnja i razbiti se.

Okretno dno prilikom vađenja čvrsto držite.

Površinu za odlaganje s okretnim dnom možete smjestiti po želji.

Korištenje police za boce u pregradi

U pregradi se može koristiti polica za boce ili staklena polica.

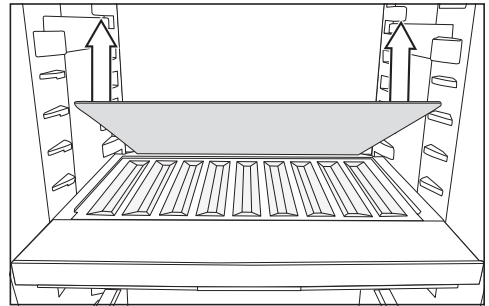

- Izvadite stražnju staklenu policu iz pregrade te ju odvojeno pohranite.
- Položite boce s dnom prema stražnjem dijelu do graničnika.

Savjet: Ukoliko boce vire iznad police za boce, pomaknite donju policu za boce prema gore.

Opis uređaja

Vađenje i ponovno postavljanje kutije za razvrstavanje

Dodatna kutija za razvrstavanje u PerfectFresh Active zoni olakšava Vam razvrstavanje namirnica.

- Prvo podignite kutiju za razvrstavanje sa stražnje strane kada ju želite ukloniti.
- Kako biste kutiju za razvrstavanje ponovno umetnuli u ladicu, prvo ju umetnite s prednje strane.

Umetanje adaptera za lim za pečenje

Isporučeni adapter za lim za pečenje omogućuje lako umetanje lima za pečenje u Vašu zonu za hlađenje. Maksimalne dimenzije lima za pečenje iznose: širina 466 mm/dubina 386 mm/visina 50 mm.

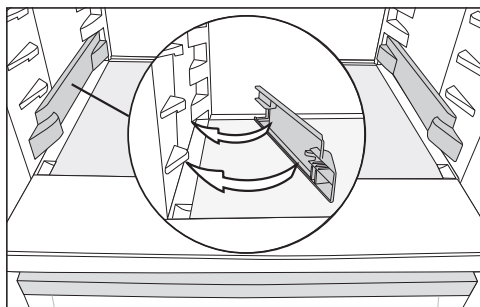

- Postavite adaptere lijevo i desno na najniže nosače u zoni za hlađenje.
- Otvorite vrata uređaja do kraja.

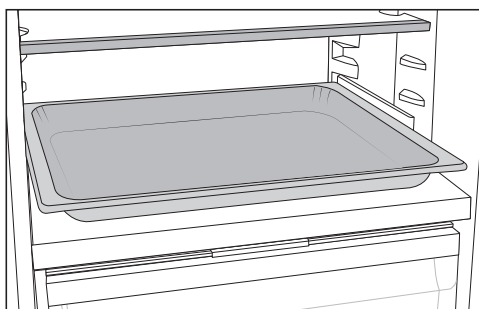

- Postavite lim za pečenje na adaptere u zoni za hlađenje te ga gurnite do graničnika.

Savjet: Ostavite da se lim za pečenje ohladi na sobnu temperaturu prije no što ga umetnete u zonu za hlađenje.

Postavljanje filtra za mirise

Filtar za mirise s držačem KKF-FS (Active AirClean) može se kupiti kao dodatni pribor (pogledajte poglavlje „Dodatni pribor“.)

Kod namirnica intenzivnog mirisa (npr. jako začinjjen sir) pripazite na sljedeće:

- Držač s filtrom za mirise postavite na površinu za odlaganje, na koju odlazete namirnice intenzivnog mirisa.
- Po potrebi filtar za mirise možete promijeniti i ranije.
- U uređaj za hlađenje postavite dodatne filtre za mirise (s držačem) (pogledajte odlomak „Dodatni pribor“).

Držač filtra za mirise postavlja se na zaštitnu letvicu površine za odlaganje namirnica.

- Kako bi postavili filtar za mirise, povucite držač za filtar prema gore sa zaštitne letvice.

- Skinite zaštitnu letvicu s površine za odlaganje.
- Postavite zaštitnu letvicu na željenu površinu za odlaganje.

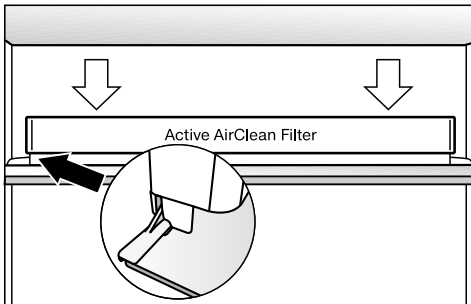

- Postavite držač na zaštitnu letvicu.

Dodatni pribor

Miele u svojem asortimanu nudi koristan pribor te sredstva za čišćenje i njegu prilagođenih Vašem uređaju za hlađenje.

Univerzalna krpa od mikrovlakana

Krpa od mikrovlakna pomaže pri otklanjanju otisaka prstiju i manjih zaprljanja na površinama od plemenitog čelika, ploham uređaja, prozorima, namještaju, auto staklima itd.

MicroCloth set krpa

MicroCloth komplet sastoji se od univerzalne krpe, krpe za staklo i krpe za visoki sjaj.

Krpe su posebno otporne na pucanje i trošenje. Obzirom na jako fina mikro vlakna krpe postižu izvrsne rezultate čišćenja.

MicroCloth HyClean

MicroCloth HyClean je antibakterijska višenamjenska krpa, posebno otporna i izdržljiva. Može se koristiti suha ili vlažna, s ili bez sredstva za čišćenje.

Filtar za mirise s držačem KKF-FS (Active AirClean)

Filtar za mirise neutralizira neugodne mirise u zoni za hlađenje i tako brine o najboljoj kvaliteti zraka.

Zamjenjivi filtari za mirise KKF-RF (Active AirClean)

Dostupni su odgovarajući zamjenjivi filtri. Preporučuje se zamjena filtra za mirise svakih 6 mjeseci.

Opis uređaja

Polica za boce

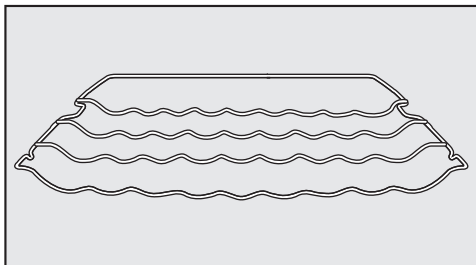

Polica za boce omogućava Vam da boce u uređaj za hlađenje položite vodoravno čime ih pohranjujete na način koji štedi prostor.

Polica za boce može se varijabilno umetnuti u uređaj za hlađenje.

Kutija za razvrstavanje

Opis pogledajte u poglavlju Opis uređaja”, odlomak „Opremanje unutrašnjosti”.

Dodatni pribor možete kupiti u Miele internet trgovini. Ove proizvode možete nabaviti i preko Miele servisa (pogledajte kraj uputa za uporabu) i Miele specijalizirane prodavaonice.

Uključivanje i isključivanje uređaja za hlađenje

Prije prve uporabe

- Uklonite svu ambalažu i zaštitne folije.
- Očistite unutrašnjost i pribor (pogledajte poglavlje „Čišćenje i održavanje“).

Priključivanje uređaja za hlađenje

- Priključite uređaj za hlađenje na električnu mrežu kako je opisano u poglavlju „Električni priključak“.

Na zaslonu se prvo prikazuje Miele, a potom .

Punjenje i postavljanje spremnika za vodu za raspršivač maglice

- Napunite spremnik za vodu za raspršivač maglice sa svježom pitkom vodom (pogledajte poglavlje „Pohrana namirnica u PerfectFresh Active zoni“, odlomak „Vlažni pretinac“).
- Postavite spremnik za vodu u pregradu između zone za hlađenje i PerfectFresh Active zone (pogledajte poglavlje „Pohrana namirnica u PerfectFresh Active zoni“, odlomak „Vlažni pretinac“).

Uključivanje uređaja za hlađenje

- Otvorite vrata uređaja.
- Na zaslonu dodirnite .

Uređaj za hlađenje počinje hladiti te se uključuje osvjetljenje unutrašnjosti kada su vrata uređaja otvorena.

Čim se postigne podešena temperatura zamrzavanja, gasi se simbol , indikator temperature zone za zamrzavanje konstantno svijetli te prestaje zvučni signal upozorenja.

- Ukoliko Vas zvučni signal upozorenja smeta, dodirnite .

Zvučni signal upozorenja prestaje.

Uređaj za hlađenje se podešava na prethodno podešene temperature.



Za postizanje dovoljno niske temperature pustite uređaj za hlađenje da hladi nekoliko sati prije nego što u njega stavite namirnice. Namirnice stavite u uređaj za hlađenje tek kad je dosegnuta prethodno podešena temperatura.

Namirnice stavite u zonu za zamrzavanje tek kad je temperatura u zoni za zamrzavanje dovoljno niska (mini. -18°C).

Uključivanje i isključivanje uređaja za hlađenje

Isključivanje uređaja za hlađenje

Čitavi uređaj za hlađenje možete isključiti samo u načinu podešavanja .

- Odaberite .
- Povucite prstom ulijevo ili udesno dok se u sredini ne prikaže .
- Odaberite .



Isključeno je hlađenje i osvjetljenje unutrašnjosti.

Na zaslonu se prikazuje .

Molimo obratite pažnju na sljedeće. Uređaj za hlađenje nije odvojen od mreže kada je isključen.

Odvojeno isključivanje zone za hlađenje

Zonu za hlađenje možete zasebno isključiti dok zona za zamrzavanje ostaje uključena. To je odlično npr. tijekom godišnjeg odmora.



- Odaberite prikaz temperature zone za hlađenje.
- Povucite prstom udesno dok se u sredini ne prikaže .
- Odaberite .

Isključuje se prikaz temperature za zonu za hlađenje. Na zaslonu se prikazuje .

Zona za hlađenje je isključena.

Prikaz temperature zone za zamrzavanje i dalje svijetli.

Ponovno zasebno uključivanje zone za hlađenje

- Dodirnite prikaz temperature za zonu za hlađenje .
- Odaberite .

Zona za hlađenje je ponovno uključena.

Uključivanje i isključivanje uređaja za hlađenje

Obratite pažnju kod duže odsutnosti

Ako se kod dulje odsutnosti uređaj za hlađenje isključi, a ne očisti, postoji opasnost od nastanka plijesni ako je uređaj zatvoren.
Obavezno očistite uređaj za hlađenje.

Ako dulje vrijeme nećete upotrebljavati uređaj za hlađenje, pazite na sljedeće:

- Isključite uređaj za hlađenje.
- Izvucite utikač iz utičnice ili isključite osigurač kućne instalacije.
- Ispraznite spremnik za vodu za raspršivač maglice i ostavite ga očišćenog i osušenog.
- Ispraznite ladicu za kockice leda.

 **Opasnost od oštećenja ledomata.**

Ako se tijekom rada zatvori dovod vode, a ledomat i dalje ostane u uporabi, cijev za dovod vode se može zalediti.

Kad je dovod vode prekinut, isključite ledomat (primjerice tijekom godišnjeg odmora).

- Zatvorite ventil za dovod vode.
- Očistite uređaj za hlađenje i ostavite vrata uređaja otvorena, kako bi se uređaj za hlađenje dovoljno prozračio i kako biste izbjegli stvaranje neugodnih mirisa.

Vodite računa o posljednje dvije napomene ukoliko planirate zasebno isključiti zonu za hlađenje na duži vremenski period.

Odgovarajuća temperatura

Za trajnost namirnica ključna je odgovarajuće podešena temperatura. Niža temperatura usporava procese rasta mikroorganizama. Namirnice se ne kvare tako brzo.

Temperatura u uređaju za hlađenje se povećava:

- što se češće i dulje otvaraju vrata uređaja
- što se više namirnica pohranjuje
- što su svježije pohranjene namirnice toplije
- što je temperatura oko uređaja za hlađenje viša. Uređaj za hlađenje je razvijen za određeni klimatski razred (raspon temperature okoline) čije se granice moraju poštivati.

... u zoni za hlađenje i u PerfectFresh Active zoni

U zoni za hlađenje preporučujemo temperaturu hlađenja od **4°C**.

U PerfectFresh Active zoni temperatura se automatski regulira te se nalazi u području od **0 do 3°C**.

Automatska raspodjela temperature (DynaCool)

Čim je uključena zona za hlađenje, uređaj za hlađenje automatski uključuje ventilator. Na taj se način ravnomjerno raspoređuje hladnoća u zoni za hlađenje, tako da se pohranjene namirnice hlade približno jednakom temperaturom.

... u zoni za zamrzavanje

Kako biste zamrznuli svježije namirnice potrebna je temperatura od **-18°C**. Tako ćete produžiti trajnost namirnica, a pritom će optimalna kvaliteta ostati sačuvana.

Prikaz temperature

U normalnom načinu rada na zaslonu se prikazuju **srednja, trenutna temperatura zone za hlađenje i najviša temperatura zone za zamrzavanje**, koje trenutno vladaju u uređaju za hlađenje.

Ovisno o temperaturi okoline i postavci može potrajati i nekoliko sati dok se ne postignu željene temperature koje se onda trajno prikazuju na zaslonu.

Podešavanje temperature u zoni za hlađenje/zamrzavanje

- Odaberite prikaz temperature za zonu za hlađenje, čiju temperaturu želite podesiti.
- Povucite prstom ulijevo ili udesno dok se u sredini ne prikaže željena temperatura.
- Za potvrdu, prstom dodirnite željenu temperaturu.

Prikaz temperature ponovno se mijenja na stvarnu temperaturu hlađenja i zamrzavanja, koja trenutno vlada u uređaju za hlađenje.



Moguće podešene vrijednosti

- Zona za hlađenje: 3 do 9°C
- Zona za zamrzavanje: -15 do -26°C

Promjena temperature u PerfectFresh Active zoni

U PerfectFresh Active zoni temperatura se automatski održava na 0 do 3°C.

Temperaturu možete postepeno promijeniti ako ipak želite nešto topliju ili hladniju, jer primjerice želite pohraniti ribu.

- Odaberite .
- Povucite prstom ulijevo ili udesno dok se u sredini ne prikaže .
- Odaberite .
- Povucite prstom ulijevo ili udesno dok se u sredini ne prikaže željena postavka (1: najniža temperatura; 9: najviša temperatura).
- Za potvrdu, prstom dodirnite željenu postavku.

Postavka temperature podešena je na stupanj 5.

Prilikom podešavanja stupnja 1 do stupnja 4 u određenim se okolnostima postižu temperature u minusu. Namirnice se mogu zamrznuti. Provjerite postavku temperature.

Odgovarajuća temperatura

Kad ste promijenili podešenu temperaturu:

- Nakon par sati provjerite prikaz temperature. Tek tada će se podesiti stvarna temperatura.
- nakon oko 6 sati kod manje napunjenog uređaja za hlađenje
- nakon oko 24 sata kod sasvim napunjenog uređaja za hlađenje

Ako je temperatura nakon nekog vremena previsoka ili preniska:

- Ponovo podesite temperaturu.

Korištenje funkcija Brzo hlađenje i Brzo zamrzavanje

Brzo hlađenje ❄️

Kod uključene funkcije Brzo hlađenje ❄️ **zona za hlađenje** se vrlo brzo hladi do najniže vrijednosti (ovisno o okolnoj temperaturi). Uređaj za hlađenje radi s najvećom mogućom snagom hlađenja i temperatura pada. Ovu funkciju odaberite kada želite brzo ohladiti veliku količinu svježih pohranjenih namirnica ili napitaka.

Kod uključene funkcije Brzo hlađenje ❄️ može doći do povećanih zvukova uređaja.

Funkcija Brzo hlađenje ❄️ mora se uključiti **4 sata prije stavljanja** namirnica ili pića u uređaj za hlađenje.

Funkcija Brzo hlađenje ❄️ isključuje se automatski nakon oko 12 sati. Uređaj za hlađenje ponovno radi normalnom snagom hlađenja.

Savjet: Za uštedu energije možete i sami isključiti funkciju Brzo hlađenje ❄️ čim su namirnice ili napitci dovoljno hladni.

Uključivanje i isključivanje brzog hlađenja ❄️

- Odaberite prikaz temperature zone za hlađenje.
- Kako biste funkciju Brzo hlađenje uključili i ponovo isključili, dodirnite ❄️.

Kad je funkcija Brzo hlađenje **uključena**, ❄️ svijetli narančasto.

- Napustite ovu razinu za podešavanje, tako da dodirnete prikaz temperature.

Korištenje funkcija Brzo hlađenje i Brzo zamrzavanje

Brzo zamrzavanje ❄️

Kod uključene funkcije Brzo zamrzavanje ❄️ **zona za zamrzavanje** se vrlo brzo hladi do najniže vrijednosti (ovisno o temperaturi okoline). Uređaj za hlađenje radi s najvećom mogućom snagom hlađenja i temperatura pada. Ovu funkciju odaberite prije zamrzavanja svježih namirnica. Na taj ćete način omogućiti potpuno zamrzavanje namirnica te ćete očuvati hranjive tvari, vitamine, izgled i okus iste.

Kod uključene funkcije Brzo zamrzavanje ❄️ može doći do povećanih zvukova uređaja.

Brzo zamrzavanje se mora uključiti oko **6 sati prije stavljanja namirnica** koje želite zamrznuti. Ukoliko koristite **maksimalnu snagu zamrzavanja**, funkciju Brzo zamrzavanje ❄️ **morate uključiti 24 sata** prije.

Funkcija Brzo zamrzavanje ❄️ isključuje se automatski nakon najviše 72 sata. Uređaj za hlađenje ponovno radi normalnom snagom hlađenja. Vrijeme do isključivanja funkcije ovisi o količini svježih stavljanih namirnica.

Savjet: Za uštedu energije možete i sami isključiti funkciju Brzo zamrzavanje čim su namirnice ili napitci dovoljno hladni.

Funkciju Brzo zamrzavanje ne trebate uključivati

- kad stavljate već zamrznute namirnice.
- kad svakodnevno stavljate samo do 2 kg namirnica.

Uključivanje i isključivanje brzog zamrzavanja ❄️

- Dodirnite prikaz temperature zone za zamrzavanje.
- Kako biste funkciju Brzo zamrzavanje uključili i ponovo isključili, dodirnite ❄️.

Kad je funkcija Brzo zamrzavanje **uključena**, ❄️ svijetli narančasto.

- Napustite ovu razinu za podešavanje, tako da dodirnete prikaz temperature.

Pojašnjenja pojedinih postavki

U nastavku su opisane samo one postavke koje zahtijevaju daljnje pojašnjenje.

Dok ste u načinu za podešavanje , automatski se gase alarm za vrata i ostala upozorenja.



Party način rada



Funkcija Party način rada  preporučuje se kada želite brzo ohladiti ili zamrznuti veliku količinu svježe pohranjenih namirnica ili napitaka i kad trebate kockice leda.

Savjet: Funkciju Party način rada  uključite oko 4 sata prije stavljanja namirnica i napitaka.

Kad je Party način rada  uključen, automatski se uključuje sljedeće:



- funkcije Brzo hlađenje i Brzo zamrzavanje 
- ledomat (proizvode se kockice leda)

Party način rada  se ne može uključiti kad je dio za hlađenje isključen ili kad je Holiday način rada  uključen.

Funkcija Party način rada  automatski se isključuje nakon 24 sata. No funkciju Party način rada  možete u svakom trenutku ranije isključiti.

Holiday način rada

Funkcija Holiday način rada  preporučuje se kada primjerice tijekom godišnjeg odmora ne želite u potpunosti isključiti zonu za hlađenje ili želite da ona radi smanjenom snagom hlađenja.

Na početnom zaslonu se prikazuje uključen Holiday način rada . Navedeni se može isključiti putem početnog zaslona kao i putem načina za podešavanje .

Zona za hlađenje je pritom podešena na temperaturu od 15°C, pri čemu se PerfectFresh Active zona automatski podešava na temperaturu između 9 do 12°C. Zona za hlađenje na taj način energetski štedljivo nastavlja raditi.

Zona za zamrzavanje ostaje uključena na prethodno podešenoj temperaturi.

Kod ove srednje temperature zone za hlađenje osjetljive namirnice ne mogu dugo zadržati svježinu. Potrošnja energije je manja nego u normalnom načinu rada.

Također neće doći do stvaranja neugodnog mirisa ili nakupljanja plijesni, kao što je to slučaj ukoliko je zona za hlađenje isključena, a vrata uređaja zatvorena.

 Zdravlje je ugroženo konzumacijom pokvarenih namirnica.

Ako je temperatura u zoni za hlađenje duže vrijeme iznad 4°C, rok trajanja i kvaliteta namirnica mogu biti narušeni.



Funkciju Holiday način rada  uvijek uključite samo na određeni period.

Tijekom tog perioda nije preporučeno u uređaju za hlađenje ostavljati namirnice koje su osjetljive na povišenu temperaturu, poput voća, povrća, ribe, mesa i mliječnih proizvoda.

Određivanje ostalih postavki

Uključivanje funkcije zaključavanja /

Uključena funkcija zaključavanja štiti od neželjenog isključivanja uređaja za hlađenje i do neželjenih promjena postavki od strane neovlaštenih osoba npr. djece.

- Odaberite .
- Povucite prstom ulijevo ili udesno dok se u sredini ne prikaže .
- Odaberite .

Kad je funkcija zaključavanja uključena  svijetli narančasto.

- Zatvorite vrata uređaja. Funkcija zaključavanja je tek tada aktivna .

Kratkotrajno isključivanje funkcije zaključavanja /

Ako želite primjerice promijeniti temperaturu, funkciju zaključavanja možete kratkotrajno isključiti:



- Odaberite prikaz temperature za zonu za hlađenje, čiju temperaturu želite podesiti.
- Na 6 sekundi dodirnite .

Prikaz se prebacuje na promjenu temperature.

- Sada napravite željene postavke.

Zatvaranjem vrata uređaja ponovo se uključuje funkcija zaključavanja .

Potpuno isključivanje funkcije zaključavanja /

- Odaberite .
- Na 6 sekundi dodirnite .
- Povucite prstom ulijevo ili udesno dok se u sredini ne prikaže .

- Odaberite .

Kada je funkcija zaključavanja isključena svijetli .

Šabat načina rada

Uređaj za hlađenje raspolaže Šabat načinom rada koji služi u svrhu podržavanja vjerskih običaja.

Na početnom zaslonu se prvo prikazuje uključen Šabat način rada .

Zaslon se isključuje nakon 3 sekunde.

Kad je uključen Šabat način rada  ne možete mijenjati postavke na svojem uređaju za hlađenje.

Pazite da su vrata uređaja dobro zatvorena, jer su optička i akustična upozorenja isključena.

Funkcija Šabat način rada  automatski se isključuje nakon 120 sati.

Kad je Šabat način rada  uključen, isključuje se:

- osvjetljenje unutrašnjosti kada su vrata otvorena
- svi zvučni i optički signali
- prikaz temperature

Sve ostale prethodno aktivirane funkcije ostaju aktivirane.

 Zdravlje je ugroženo konzumacijom pokvarenih namirnica.

Budući da se tijekom Šabat načina rada  ne prikazuje mogući nestanak električne energije, u određenim su okolnostima namirnica neko vrijeme izložene visokoj temperaturi. Na taj se način smanjuje trajnost namirnica.

Ako tijekom Šabat načina rada  dođe do nestanka električne energije, provjerite kvalitetu namirnica.



Isključivanje Šabat načina rada

- Dodirnite crni zaslon.

Prikazuje se .

- Odaberite .

 svijetli narančasto.

- U načinu za podešavanje  odaberite simbol .

Kada je isključen Šabat način rada, simbol  svijetli bijelo.

Informacije o Šabat načinu rada



Ovaj je proizvod potvrđen Star-K certifikatom internacionalnog Instituta za izdavanje košer certifikata.

Ovdje se mogu pozvati verzije Star-K certifikata.

Određivanje ostalih postavki

Promjena vremena do uključivanja alarma vrata

Možete podesiti koliko se brzo oglašava alarm vrata nakon otvaranja vrata uređaja.

- Odaberite .
- Povucite prstom ulijevo ili udesno dok se u sredini ne prikaže .
- Odaberite .
- Povucite prstom ulijevo ili udesno dok se u sredini ne prikaže željeno vrijeme između 30 sekundi i 3 minute: 30 sekundi.
- Za potvrdu, prstom dodirnite željenu postavku.

Miele@home

Vaš uređaj za hlađenje je opremljen integriranim WLAN modulom.

U tvorničkim postavkama umrežavanje nije aktivirano.

Za uporabu Vam je potrebno sljedeće:

- WLAN mreža
- Miele aplikacija
- korisnički račun kod tvrtke Miele. Korisnički račun možete izraditi putem Miele aplikacije.

Miele aplikacija vodi Vas kroz povezivanje između uređaja za hlađenje i kućne WLAN mreže.

Nakon što ste uređaj za hlađenje povezali na svoju WLAN mrežu, pomoću aplikacije možete primjerice vršiti sljedeće akcije:

- Možete pozvati informacije o radnom stanju svog uređaja za hlađenje
- Mijenjanje postavki svog uređaja za hlađenje

Povezivanjem uređaja za hlađenje u Vašu WLAN mrežu povećava se potrošnja energije, čak i ako je uređaj za hlađenje isključen.

Osigurajte da na mjestu postavljanja svog uređaja za hlađenje primete signal WLAN mreže dovoljne jačine.

Raspoloživost WLAN veze

WLAN veza dijeli raspon frekvencije s drugim uređajima (npr. mikrovalnim pećnicama, igračkama na daljinsko upravljanje). Uslijed navedenog, može doći do privremenih ili trajnih poremećaja veze. Stoga se ne može jamčiti stalna raspoloživost ponuđenih funkcija.

Raspoloživost Miele@home

Korištenje Miele aplikacije ovisi o raspoloživosti Miele@home usluga u Vašoj državi.

Usluga Miele@home nije raspoloživa u svakoj državi.



Informacije o raspoloživosti možete pronaći preko internet stranice www.miele.hr.

Miele aplikacija

Miele aplikaciju možete besplatno preuzeti u Apple App ili Google Play trgovinama aplikacijama.



Postavljanje Miele@home prvi puta





- Odaberite .
- Povucite prstom ulijevo ili udesno dok se u sredini ne prikaže .
- Odaberite .
- Dodirnite na željenu metodu povezivanja (APP ili WPS).

Nakon uspješne prijave, na početnom se zaslonu prikazuje .



Ukoliko vezu nije bilo moguće uspostaviti, prikazuje se .

- U ovom slučaju, ponovno pokrenite postupak.

Deaktivacija ili aktivacija WLAN veze

- Odaberite .
- Povucite prstom ulijevo ili udesno dok se u sredini ne prikaže .
- Odaberite .
- Kako biste deaktivirali WLAN vezu, odaberite .





Prikazuje se .

- Kako bi se WLAN veza ponovno aktivirala, odaberite .
- Kako biste napustili razinu izbornika dodirnite .

Kada je WLAN veza aktivna na početnom se zaslonu svijetli .

Određivanje ostalih postavki

Resetiranje konfiguracije mreže

- Odaberite .
- Povucite prstom ulijevo ili udesno dok se u sredini ne prikaže .
- Odaberite .
- Povucite prstom udesno dok se u sredini ne prikaže .
- Odaberite .
- Odaberite OK.



Sve postavke i unesene vrijednosti za Miele@home vraćene su na početne vrijednosti.

WLAN veza se deaktivira, na početnom zaslonu nestaje .

Kada zbrinjavate svoj uređaj za hlađenje, prodajete ili pokrećete upotrebljavan uređaj za hlađenje, vratite konfiguraciju mreže na tvorničke postavke. Svi se osobni podaci uklanjanju s uređaja za hlađenje. Osim toga, prethodni vlasnik više ne može pristupiti uređaju za hlađenje.

Promjena glasnoće tonova upozorenja i signalnih tonova /



Možete promijeniti glasnoću tonova upozorenja i signalnih tonova (npr. kod alarma vrata ili poruke o greški). Ili možete isključiti tonove upozorenja i signalne tonove, ako Vas smetaju.

- Odaberite .
- Povucite prstom ulijevo ili udesno dok se u sredini ne prikaže .
- Odaberite .
- Povucite prstom ulijevo ili udesno dok se u sredini ne prikaže željena glasnoća.
- Potvrdite željenu glasnoću, tako da dodirnete na segmentnu traku.

Kod isključenih tonova upozorenja i signalnih tonova prikazuje se .

Promjena svjetline zaslona





Svjetlinu zaslona možete prilagoditi u odnosu na svjetlost u prostoriji.

- Odaberite .
- Povucite prstom ulijevo ili udesno dok se u sredini ne prikaže .
- Odaberite .
- Povucite prstom ulijevo ili udesno dok se u sredini ne prikaže željeni stupanj svjetline.
- Potvrdite željeni stupanj svjetline, tako da dodirnete na segmentnu traku.

Isključivanje prezentacije

Prezentacija  prodavaonici omogućava da predstavi uređaj za hlađenje bez uključenog hlađenja. Za privatnu uporabu ta postavka Vam nije potrebna.



Kada je prezentacija tvornički uključena, na početnom zaslonu se prikazuje .

- Odaberite .
- Odaberite .
- Povucite prstom ulijevo ili udesno dok se u sredini ne prikaže .
- Odaberite .

Nakon što je prezentacija  isključena, uređaj za hlađenje se isključuje te se mora ponovno uključiti.

Resetiranje postavki na tvorničke postavke

Sve se postavke uređaja za hlađenje vraćaju na tvorničke postavke (postavke pogledajte u poglavlju „Opis uređaja”).

- Odaberite .
- Povucite prstom ulijevo ili udesno dok se u sredini ne prikaže .
- Odaberite .

Prikazuje se .

- Pritisnite OK.



Uređaj za hlađenje se isključuje te se mora ponovno uključiti.

Informacije

Na zaslonu se prikazuju podaci o uređaju (oznaka modela i tvornički broj).

Savjet: Ovi podaci o uređaju su vrlo važni u slučaju javljanja kvara Miele servisu (pogledajte poglavlje „Servis”).

Prikaz za izmjenu filtra za mirise

Nakon umetanja filtra za mirise (dodatni pribor) prvo morate aktivirati indikator zamjene filtra za mirise  u načinu za podešavanje .



Indikator zamjene filtra za mirise  na početnom zaslonu svakih Vas se 6 mjeseci podsjeća na to da morate zamijeniti filter za mirise (pogledajte poglavlje „Čišćenje i održavanje“, odlomak „Promjena filtra za mirise“).

Određivanje ostalih postavki

Način rada za čišćenje

Način rada za čišćenje  olakšava čišćenje zone za hlađenje (pogledajte poglavlje „Čišćenje i održavanje”). Unutarnje osvjetljenje ostaje uključeno, iako je zona za hlađenje isključena. Akustički i optički signali su također isključeni.

Na početnom zaslonu se prikazuje uključen Način rada za čišćenje .

Način rada za čišćenje  se mora nakon čišćenja isključiti. Ukoliko su vrata uređaja zatvorena duže od 10 minuta, Način rada za čišćenje  se automatski isključuje.



 Zdravlje je ugroženo konzumacijom pokvarenih namirnica.

Ako je temperatura duže vrijeme viša od -18°C , namirnice se odmrzavaju ili su se odmrznule. Na taj se način smanjuje trajnost namirnica.

Provjerite jesu li se namirnice počele odmrzavati ili su odmrznute. U tom slučaju takve namirnice iskoristite što prije ili namirnice obradite (kuhajte ili pecite), prije no što ih ponovno zamrznete.

Alarm temperature

Kako temperatura u zoni za zamrzavanje ne bi neprimjetno porasla, uređaj za hlađenje je opremljen sustavom upozorenja.

Ukoliko temperatura zone za zamrzavanje postigne pretoplo temperaturno područje, u prikazu temperature zone za zamrzavanje   svijetli crveno. Dodatno se oglašava zvučni signal sve dok ne završi stanje koje je uzrokovalo alarm ili dok se alarm ne isključi.

Trenutak kada uređaj za hlađenje prepoznaje temperaturno područje kao previše toplo ovisi o podešenoj temperaturi.



Zvučni i optički signal mogu se javiti u sljedećim situacijama:

- Uključili ste uređaj za hlađenje i temperatura u nekoj od zoni previše odstupa od podešene temperature.
- Sortirate i vadite zamrznute namirnice pri čemu u uređaj ulazi previše toplog zraka iz prostorije.
- Zamrzavate veću količinu namirnica.
- Zamrzavate tople svježe namirnice.
- Nastupio je nestanak mrežnog napona.
- Uređaj za hlađenje je u kvaru.

Prije nego što isključite alarm temperature, treba utvrditi i otkloniti uzrok alarma temperature.

Ako Vas zvučni signal upozorenja smeta, možete ga prijevremeno isključiti.

■ Odaberite  .

Potvrđena je obavijest o upozorenju:   i zvučni signal se gase.

Na zaslonu se pojavljuje početni zaslon: u prikazu temperature zone za zamrzavanje, u trajanju oko 1 minute, trepereći se prikazuje najtoplija temperatura zone zamrzavanja. Potom se prikaz temperature mijenja na aktualnu temperaturu u zoni za zamrzavanje.

Alarm temperature i vrata

Alarm vrata

Kako bi se izbjegao gubitak energije u slučaju da vrata uređaja ostanu otvorena i kako bi se pohranjene namirnice zaštitile od topline, uređaj za hlađenje je opremljen sustavom upozorenja.

Ukoliko su vrata uređaja dulje vremena bila otvorena, prikaz temperature  svijetli žutom bojom. Dodatno se oglašava zvučni signal upozorenja.

Može se promijeniti vrijeme do uključivanja alarma vrata. Alarm vrata može se i isključiti (pogledajte poglavlje „Određivanje ostalih postavki“).

Čim se vrata uređaja zatvore prestaje ton upozorenja i na zaslonu se isključuje simbol za alarm .

Prijevremeno isključivanje zvučnog signala vrata

Ako Vas zvučni signal upozorenja smeta, možete ga prijevremeno isključiti.

- Na zaslonu dulje vrijeme dodirnite .

Prestaje zvučni signal upozorenja i isključuje se simbol .

Ako vrata uređaja nisu zatvorena, zvučni signal upozorenja se ponavlja nakon 3 minute.

 Opasnost od zapaljivih mješavina plina.

Zapaljive mješavine mogu se zapaliti električnim dijelovima.

U uređaju za hlađenje nemojte pohranjivati eksplozivne tvari i proizvode sa zapaljivim pogonskim plinovima (npr. raspršivači). Odgovarajući raspršivači prepoznatljivi su po otisnutim podacima o sadržaju ili po simbolu plamena. Eventualni plinovi koji cure mogu se zapaliti na električne dijelove.

 Šteta uzrokovana namirnicama koje sadrže masnoće ili ulja.

Kada u uređaju za hlađenje ili u vratima uređaja pohranite namirnice koje sadrže masti ili ulja, mogu nastati pukotine uslijed naprezanja pa može doći do pucanja.

Pazite da mast ili ulje koje iscure ne dođe u kontakt s plastičnim dijelovima uređaja za hlađenje.

Ako cirkulacija zraka nije dostatna, smanjuje se učinak hlađenja i raste potrošnja energije.

Namirnice nemojte stavljati jedne uz druge kako bi zrak mogao dobro cirkulirati.

Ne pokrivajte ventilator na poledini.

Različita područja hlađenja

Obzirom na prirodnu cirkulaciju zraka u zoni za hlađenje se podešavaju različiti rasponi temperature.

Hladan, težak zrak spušta se u donji dio zone za hlađenje. Kod pohrane namirnica iskoristite različite zone za hlađenje.

Ovo je uređaj za hlađenje s automatskim dinamičkim hlađenjem u kojem se pri radu ventilatora postiže ravnomjerna temperatura. Time su onda različite zone hlađenja slabije izražene.

Najtoplije područje

Najtoplije područje zone za hlađenje nalazi se sasvim gore u prednjem dijelu i u vratima uređaja. Ovo područje upotrijebite primjerice za pohranu maslaca tako da bude pogodan za razmazivanje i sira tako da zadrži aromu.

Pohrana namirnica u zoni za hlađenje

Najhladnije područje

Najhladnije područje u zoni za hlađenje je neposredno iznad ploče prema PerfectFresh Active zoni te uz stražnju stjenku. Još su niže temperature u pre-tincima PerfectFresh Active zone.

Ova područja u zoni za hlađenje i u PerfectFresh Active zoni koristite za sve osjetljive i lako pokvarljive namirnice, kao npr.:

- riba, meso, perad
- salame, gotova jela
- jela i peciva od jaja ili vrhnja
- svježije tijesto, tijesto za kolače, pizzu, pite
- sir i drugi proizvodi od svježeg mlijeka
- gotovo povrće u foliji
- načelno sve svježije namirnice (čiji se rok trajanja odnosi na temperaturu pohrane od minimalno 4°C)

Neprikladno za zonu za hlađenje

Ne mogu se sve namirnice pohraniti pri temperaturi nižoj od 5°C, jer su osjetljive na hladnoću.

U namirnice osjetljive na hladnoću ubrajaju se i:

- ananas, avokado, banane, nar, mango, dinja, papaja, plod pasiflore (passion fruit), citrusi (poput limuna, naranče, mandarine, grejpa)
- voće (koje treba dozreti)
- patlidžan, krastavac, krumpir, paprika, rajčica, tikvica
- tvrdi sir (parmezan, tvrdi „planinski“ sir)

Napomene za kupovinu namirnica

Najvažniji preduvjet duge pohrane je svježina namirnica u trenutku spremanja u uređaj za hlađenje.

Pazite i na rok trajanja i odgovarajuću temperaturu za pohranu namirnica.

Nastojite ne prekidati hladni lanac, kad primjerice namirnice transportirate u toplom autu.

Ispravna pohrana namirnica

Namirnice za hlađenje pohranite zapakirane ili dobro zaklopljene (u PerfectFresh Active zoni postoje iznimke). Tako se izbjegava upijanje stranih mirisa, isušivanje namirnica i prenošenje eventualno prisutnih klica. Na to posebice pazite kod pohrane namirnica životinjskog porijekla. Pazite da namirnice poput sirovog mesa i ribe ne dođu u kontakt s ostalim namirnicama.

Kod ispravno podešene temperature i odgovarajuće higijene rok trajanja namirnica može se znatno produžiti. Izbjegava se propadanje namirnica.



Pohrana namirnica u PerfectFresh Active zonu

PerfectFresh Active zona

PerfectFresh Active zona ispunjava zahtjeve pretinca za hlađenje sukladno DIN EN 62552:2020.

U PerfectFresh Active zoni vladaju optimalni uvjeti za pohranu voća, povrća, ribe, mesa i mliječnih proizvoda. Namirnice bitno duže ostaju svježije, a okus i vitamini sačuvani.

U PerfectFresh Active zoni temperatura se automatski regulira, te je u rasponu od 0 do 3°C. Temperature su nešto niže nego u klasičnoj zoni za hlađenje, no za namirnice koje nisu osjetljive na hladnoću ovo je optimalna temperatura pohrane.

Nadalje se u PerfectFresh Active zoni vlažnost zraka može regulirati tako da je vlažnost u skladu s namirnicama koje se tu pohranjuju. Kad je uključen raspršivač maglice , pohranjeno se voće i povrće ovlažuje vodenom parom. Raspršivač maglice  se načelno uključuje svakih 90 minuta i pri svakom otvaranju vrata. Povećana vlažnost zraka pogoduje tome da namirnice zadržavaju svoju vlastitu vlažnost te se ne isušu brzo.

Pazite na to da je i dobro stanje same namirnice koju pohranjujete ključno za dobar rezultat pohrane.

Namirnice izvadite iz PerfectFresh Active zone oko 30 do 60 minuta prije konzumacije. Tek će na sobnoj temperaturi razviti aromu i okus.

Vlažni pretinac

Δ |   

ΔΔΔ |   

U gornjem **vlažnom pretincu** vlada temperatura od 0 do 3°C, vlažnost zraka ovisno o položaju poklopca pretinca nije povišena Δ ili jest povišena ΔΔΔ.

Niska vlažnost zraka Δ

Kod ove postavke Δ vlažni pretinac postaje suhi pretinac (pogledajte odlomak „Suhi pretinac“).

Povišena vlažnost zraka ΔΔΔ

Kod ove postavke pretinac je prikladan za pohranu voća i povrća.

Ako je vlažnost u pretincu previsoka na dnu i pod gornjom stjenkom postoji mogućnost kondenziranja vode. Krpom uklonite kondenziranu vodu.

Pohrana namirnica u PerfectFresh Active zonu

Odabir povišene vlažnosti zraka ∆∆∆

Kod ove postavke ∆∆∆ treba biti uključen raspršivač maglice ☼.

Kad je raspršivač maglice uključen ☼ neznatno se povećava potrošnja energije. Ujedno može doći do povećanih zvukova uređaja.

- Odaberite ☼.
- Povucite prstom ulijevo ili udesno dok se u sredini ne prikaže ☼.
- Odaberite ☼.
- Povucite prstom ulijevo dok se u sredini ne prikaže željeni intenzitet raspršivača maglice (1: slabije ovlaživanje; 3: maksimalno ovlaživanje).
- Za potvrdu, prstom dodirnite željenu postavku.

Simbol ☼ svijetli narančasto.

- Otvorite ladicu vlažnog pretinca.

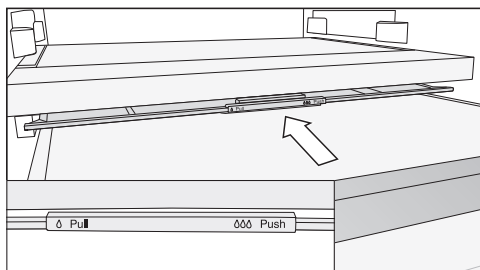

- Poklopac pretinca gurnite otraga do kraja.

Poklopac pretinca je zatvoren te vlažnost ostaje u ladici ∆∆∆.

Odabir niske razine vlažnosti ∆

Kod ove postavke ∆ raspršivač maglice ☼ treba biti isključen.

- Odaberite ☼.
- Povucite prstom ulijevo ili udesno dok se u sredini ne prikaže ☼.
- Odaberite ☼.
- Povucite prstom udesno i dodirnite ☼.

Simbol ☼ svijetli bijelo.

- Otvorite ladicu vlažnog pretinca.

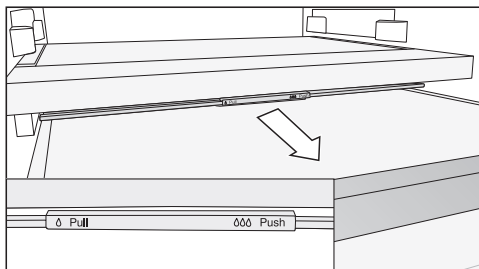

- Poklopac pretinca povucite prema naprijed do kraja.

Poklopac pretinca je otvoren te se smanjuje vlažnost zraka ∆.

Pohrana namirnica u PerfectFresh Active zonu

Raspršivač maglice (ovlaživač ☹)

Kad je raspršivač maglice uključen ☹ voće i povrće pohranjeno u vlažnom pretincu će se ovlaživati pri svakom otvaranju vrata kao i svakih 90 minuta. Vodena para osigurava dodatnu vlažnost u pretincu.

Raspršivač maglice i pripadajući spremnik za vodu nalaze se u pregradi između zone za hlađenje i PerfectFresh Active zone.

Prije no što uključite raspršivač maglice (pogledajte poglavlje „Određivanje ostalih postavki“) pazite na sljedeće:

- Spremnik za vodu je očišćen, napunjen vodom i umetnut.
- Poklopac vlažnog pretinca je zatvoren (postavka ☹☹).

Voda u spremniku za vodu dovoljna je za oko 4 mjeseca.

Spremnik za vodu se mora ponovo napuniti kad raspršivač maglice više ne proizvodi vodenu paru.

⚠ Opasnost od oštećenja uzrokovanih neprikladnim punjenjem.

Tekućine koje sadrže šećer mogu narušiti funkciju raspršivača maglice. Spremnik za vodu puniti isključivo svježom vodom za piće.

⚠ Nečista voda može ugroziti zdravlje.

Uporaba nečiste vode može uzrokovati otrovanja. Spremnik za vodu puniti isključivo svježom vodom za piće.

⚠ Voda s klicama ugrožava zdravlje.

U vodi koja duže vrijeme stoji u spremniku mogu nastati klice i time ugroziti Vaše zdravlje.

Ako je Vaš uređaj za hlađenje ili Vaša zona za hlađenje dulje vrijeme (više od 2 dana) bila isključena ili ako je raspršivač maglice dulje vrijeme bio isključen (više od 2 dana), očistite spremnik za vodu za raspršivač maglice i napunite spremnik za vodu svježom vodom za piće.

Ako je dulje vrijeme (više od 2 tjedna) bio uključen Holiday ☹ način rada, očistite spremnik za vodu za raspršivač maglice i napunite spremnik za vodu svježom vodom za piće.

Pohrana namirnica u PerfectFresh Active zonu

Punjenje spremnika za vodu za raspršivač maglice

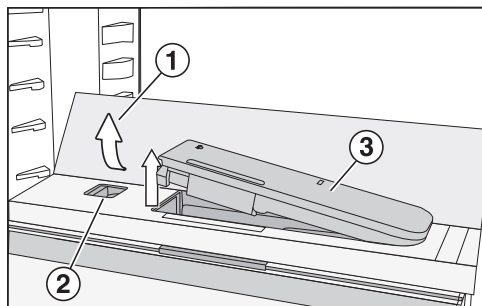

- Pritisnite stražnje, vanjske kutove staklene police ①.

Staklena polica će se otklopiti sprijeda.

- Podignite staklenu policu i preklopite je prema otpraga.

Staklena polica stoji okomito.

- Klizač ② gurnite ulijevo.

Spremnik za vodu ③ iskače iz udubljenja.

- Izvadite spremnik za vodu i napunite ga vodom za piće do oznake.
- Ponovo umetnite spremnik za vodu.
- Preklopite staklenu policu ① prema dolje.

Suhi pretinac



U donjem **suhih pretincu** vlada temperatura od 0 do 3°C, vlažnost zraka nije povišena Δ.

Suhi pretinac posebno je prikladan za pohranu kvarljivih namirnica poput sljedećih:

- svježe ribe, mekušaca i rakova
- mesa, peradi, kobasica
- delikatesnih salata
- mliječnih proizvoda poput jogurta, sira, vrhnja, svježeg sira itd.
- Osim navedenog ovdje možete pohraniti sve vrste namirnica ukoliko su zapakirane.

Uzmite u obzir da se namirnice bogatije bjelančevinama brže kvare. To znači da će se mekušci i rakovi pokvariti brže od primjerice ribe, a riba brže od mesa.

Namirnice iz higijenskih razloga pohranjujte samo **poklopljene ili zapakirane**.

Pohrana namirnica u PerfectFresh Active zonu

Još jednom obratite pažnju na naredne savjete, ukoliko niste zadovoljni s rezultatima Vaših pohranjenih namirnica (namirnice djeluju primjerice već nakon kraćeg vremena opušteno ili uvenulo):

- Pohranjujte samo svježije namirnice. Stanje pohrane namirnica presudno je za rezultat svježine.
- Prije pohrane namirnica, operite pretince PerfectFresh Active zone.
- Ocijedite vrlo vlažne namirnice prije pohrane.
- U PerfectFresh Active zonu nemojte pohranjivati namirnice osjetljive na hladnoću (pogledajte poglavlje „Pohrana namirnica u zoni za hlađenje”, odlomak „Neprikladno za zonu hlađenja”).
- Za pohranu namirnica, odaberite točni PerfectFresh Active pretinac kao i točan položaj poklopca pretinca (nisku δ ili povišenu $\delta\delta\delta$ vlažnost zraka).
- Povišena vlažnost zraka $\delta\delta\delta$ u pretincu se sama održava uslijed vlažnosti koju sadrže pohranjene namirnice, kada ih pohranjujete bez pakiranja. Što je više namirnica u pretincu to je vlažnost veća.
- Ako se kod postavke $\delta\delta\delta$ sakupi previše vlage u pretincu te ona utječe na namirnice, prije svega krpom uklonite kondenzat s dna i ispod poklopca te položite rešetku ili slično, kako bi se višak vlage mogao odvoditi.
- Ukoliko je vlažnost zraka, unatoč postavci $\delta\delta\delta$ jednom preniska, namirnice zapakirajte u vakumiranu ambalažu.
- Kada imate osjeća da je temperatura u PerfectFresh Active zoni previsoka ili preniska, prvo pokušajte navedeno regulirati putem zone za hlađenje tako da tamo malo promijenite temperaturu za 1 do 2 °C. Najkasnije kada se na dnu PerfectFresh Active pretinaca stvore kristali leda, mora se temperatura povisiti, inače će se namirnice oštetiti hladnoćom.
- Kada promjena temperature u zoni za hlađenje nije dovoljna, promijeniti temperaturu u PerfectFresh Active zoni (pogledajte poglavlje „Odgovarajuća temperatura”).

Što se događa pri zamrzavanju svježih namirnica?

 Zdravlje je ugroženo konzumacijom pokvarenih namirnica.

Ako je temperatura duže vrijeme viša od -18°C , namirnice se odmrzavaju ili su se odmrznule. Na taj se način smanjuje trajnost namirnica.

Provjerite jesu li se namirnice počele odmrzavati ili su odmrznute. U tom slučaju takve namirnice iskoristite što prije ili namirnice obradite (kuhajte ili pecite), prije no što ih ponovno zamrznete.

Svježe namirnice morate što prije zamrznuti kako bi se očuvale njihove hranjive vrijednosti, vitamini, izgled i okus.

Ako su namirnice brzo zamrznute, stanična tekućina ima manje vremena za prijelaz u međuprostor. Stanice se puno manje smanjuju. Pri odmrzavanju se samo manja količina tekućine, koja je prešla u međuprostor, vraća u stanice, pa je time gubitak soka bitno manji. Stoga nastaje vrlo mala lokvica vode.

Maksimalna snaga zamrzavanja

Kako bi se namirnice brzo u potpunosti zamrznule, ne smije se prijeći maksimalna snaga zamrzavanja. Maksimalna snaga zamrzavanja unutar 24 sata prikazana je na tipskoj naljepnici „Snaga zamrzavanja ...kg/24 h“.

Pohrana prethodno zamrznutih namirnica

Želite li pohraniti prethodno zamrznute namirnice, već prilikom kupovine u trgovini provjerite sljedeće:

- je li pakiranje oštećeno
- rok trajanja
- temperatura zone za hlađenje u trgovini mora biti -18°C ili niža
- Ako je moguće, smrznutu hranu transportirajte u izoliranoj vrećici te ju brzo spremite u uređaj za hlađenje.

Zamrzavanje i pohrana

Zamrzavanje svježih namirnica

Prije stavljanja u zamrzivač

- Kod zamrzavanja svježih namirnica čija je količina veća od 2 kg, 6 sati unaprijed uključite funkciju Brzo zamrzavanje ❄️.
- Kod zamrzavanja još većih količina namirnica funkciju Brzo zamrzavanje ❄️ uključite 24 sata unaprijed.

Već pohranjene zamrznute namirnice time dobivaju rezervnu hladnoću.

- Zamrzavajte smo svježe i besprijeckor-
ne namirnice.

Imajte na umu da određene namirnice nisu pogodne za zamrzavanje. Navedenom pripadaju primjerice vrste povrća, koje se konzumiraju sirove, poput salate ili radiča.

Savjet: Kako bi se očuvala boja, okus, aroma i vitamin C povrće prije zamrzavanja kratko prokuhajte. Povrće u porcijama prokuhajte 2–3 minute. Potom izvadite povrće i brzo ga ohladite u hladnoj vodi. Ostavite povrće da se ocijedi.

Pakiranje namirnica

- Zamrzavajte porcije.

Savjet: Kako bi se spriječili tragovi zamrzavanja, odaberite prikladno pakiranje (poput primjerice posuda za zamrzavanje).

- Istisnite zrak iz pakiranja te pakiranje dobro zatvorite.
- Označite sadržaj pakiranja i napišite datum zamrzavanja.

Zamrzavanje namirnica

⚠️ Šteta uzrokovana teškim punjenjem.

Preteško punjenje može uzrokovati štetu na ladici zamrzivača/staklenoj polici.

Pridržavajte se maksimalne količine punjenja:

ladica zamrzivača = 12 kg
staklena polica = 35 kg

Namirnice koje zamrzavate ne smiju dodirivati već zamrznute namirnice, kako se već zamrznute namirnice ne bi otopile.

- Koristite suhu ambalažu kako biste izbjegli međusobno zamrzavanje namirnica ili zamrzavanje za podlogu.

Kako bi se namirnice brzo u potpunosti zamrznule, ne premašujte sljedeće veličine pakiranja:

- Voće i povrće maks. 1 kg
- Meso maks. 2,5 kg

- Manje količine za zamrzavanje

Namirnice zamrzavajte u gornjoj ladici.

- Namirnice položite preko cijelog dna **gornjih** ladica za zamrzavanje, kako bi se namirnice brzo u cijelosti zamrznule.

– Umetanje maksimalne količine namirnica za zamrzavanje (pogledajte tipsku naljepnicu)

Ukoliko su ventilacijski otvori prekrivani, smanjuje se snaga hlađenja i povećava se potrošnja energije. Prilikom umetanja namirnica za zamrzavanje pazite da ne pokrijete otvore za prozračivanje.

Savjet: Zonu za zamrzavanje možete fleksibilno povećati. Ako želite zamrznuti veće namirnice kao npr. puricu ili divljač, možete izvaditi staklene police između ladica.

- Izvadite gornje ladice za zamrzavanje.
- Namirnice položite preko cijele staklene police, kako bi se iste u cijelosti brzo zamrznule.

Nakon zamrzavanja:

- Isključite funkciju Brzo zamrzavanje ❄.
- Zamrznute namirnice stavite u ladice za zamrzavanje i zatvorite ladice za zamrzavanje.

Period pohrane zamrznutih namirnica

Grupa-namirnica	Period pohrane (mjeseci)
Sladoled	2 do 6
Kruh, peciva	2 do 6
Sir	2 do 4
Riba, masna	1 do 2
Nemasna riba	1 do 5
Kobasice, šunka	1 do 3
Divljač, svinjetina	1 do 12
Perad, govedina	2 do 10
Povrće, voće	6 do 18
Začinsko bilje	6 do 10

Navedena vremena pohrane su orijentacijske vrijednosti.

Kod uobičajenih duboko zamrznutih proizvoda ključan je rok trajanja naveden na pakiranju.

Pri konstantnoj temperaturi zamrzavanja od -18°C i s odgovarajućom higijenom, može se iskoristiti maksimalno vrijeme pohrane namirnica te izbjeći propadanje namirnica.

Zamrzavanje i pohrana

Brzo hlađenje napitaka

Za brzo hlađenje napitaka u uređaju za hlađenje uključite funkciju Brzo hlađenje ❄️.

Ukoliko želite ohladiti veću količinu napitaka ili ukoliko želite dodatno ohladiti napitke u zoni za zamrzavanje, tada u načinu za podešavanje ⚙️ odaberite funkciju Party način rada 🎉.

Boce koje ste na brzo hlađenje stavili u zonu za zamrzavanje izvadite **najkasnije nakon jednog sata**. Boce se mogu rasprsnuti.

Pravljenje kockica leda

Prije no što uključite ledomat pazite na sljedeće:

- Ledomat je očišćen.
- Uređaj za hlađenje je uključen.
- Ladica za kockice leda ima pomičnu pregradu. Ovisno o željenoj količini kockica leda, možete prilagoditi veličinu područja prihvata kockica leda.
- Područje ladice ispod ledomata mora biti prazno.
- Ladica za kockice leda mora biti u potpunosti zatvorena, jer se u suprotnom ne mogu proizvesti kockice leda.



Voda s klicama ugrožava zdravlje.

U vodi koja duže vrijeme stoji u vodovima za dovod vode mogu nastati klice i time ugroziti Vaše zdravlje.

Nakon puštanja ledomata u pogon prve 3 proizvodnje kockica leda bacite, jer takva voda služi za prvo ispiranje dovoda vode.

To se odnosi na puštanje u pogon kao i kad je ledomat isključen duže vrijeme (više od 5 dana).

Nakon prvog uključivanja može proći i do 24 sata prije no što prve kockice leda iz ledomata padnu u ladicu.



Nakon ponovnog isključivanja i uključivanja ledomata ovaj postupak traje najviše 6 sati.

Ledomatom radite samo količine potrebne za domaćinstvo.

Ledomat proizvodi oko 1,2 kg kockica leda u 24 sata.

Količina stvaranja kockica leda ovisi o temperaturi zamrzivača: **što je temperatura niža, to se više kockica leda napravi.**

Uključivanje/isključivanje ledomata

- Odaberite .
- Povucite prstom ulijevo ili udesno dok se u sredini ne prikaže .
- Odaberite .

Kada je ledomat uključen  svijetli narančasto.

Čim je zona za zamrzavanje dovoljno ohlađena posuda za pripremu leda se puni vodom.

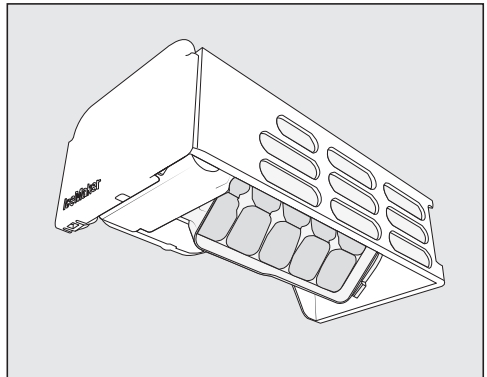

Čim je voda zaleđena, kockice leda automatski padaju iz integrirane posude za kockice leda u ladicu. Posuda za kockice leda se ne može izvaditi.

Pravljenje kockica leda

Čim je ladica za kockice leda puna, automatski prestaje proizvodnja kockica leda. Ladica se ne puni do ruba.

Savjet: Redovito praznite i čistite ladicu za kockice leda, a najkasnije kada duže od tjedan dana niste uzimali led. Tako uvijek imate svježi led te se sprječava sljepljivanje kockica leda.

Ako ne želite proizvodnju kockica leda, ledomat možete isključiti neovisno o zoni za zamrzavanje.

Kada je ledomat isključen, u ladici za kockice leda se mogu zamrzavati namirnice do maksimalne visine od 10 cm.

Zona za hlađenje i PerfectFresh Active zona

Zona za hlađenje i PerfectFresh Active zona se automatski odleđuju.

Voda nastala otapanjem leda otječe kroz žlijeb i otvor za otjecanje vode u sustav za isparavanje na stražnjoj stjenici uređaja za hlađenje. Zbog topline kompresora voda nastala odleđivanjem automatski isparava.

Očistite žlijeb i otvor za otjecanje vode nastale odleđivanjem. Voda nastala odleđivanjem mora neometano otjecati.

Zona za zamrzavanje

Uređaj za hlađenje je opremljen sustavom „NoFrost“, čime se uređaj automatski otapa.

Nastala vlaga se spušta do isparivača, te se s vremena na vrijeme otapa i isparava.

Automatskim odleđivanjem zona za zamrzavanje uvijek je bez leda. Ovaj posebni sustav ne otapa namirnice.

Čišćenje i održavanje

Ne uklanjajte tipsku naljepnicu u unutrašnjosti uređaja za hlađenje. Ona je potrebna ako se pojavi smetnja.

Pazite da u elektroniku ili rasvjetu ne dospije voda.

 Opasnost od štete uzrokovane prodoranjem vlage u uređaj.

Para parnog čistača može oštetiti plastiku ili električne komponente. Za čišćenje uređaja za hlađenje ne koristite parni čistač.

Kroz otvor za otjecanje vode nastale odleđivanjem ne smije teći voda za čišćenje.

Napomene za sredstva za čišćenje

U unutrašnjosti uređaja za hlađenje koristite samo sredstva za čišćenje i održavanje koja nisu štetna za namirnice.

Kako ne biste oštetili površine, za čišćenje **nemojte** upotrebljavati





- sredstva za čišćenje koja sadrže sodu, amonijak, kiseline ili klor
- sredstva za uklanjanje kamenca
- abrazivna sredstva za čišćenje (primjerice prašak za ribanje, mlijeko za ribanje, kamen za čišćenje)
- sredstva za čišćenje koja sadrže otapala
- sredstva za čišćenje plemenitog čelika
- sredstva za čišćenje perilica posuđa
- raspršivače za čišćenje pećnica
- sredstva za čišćenje stakla
- spužvice za ribanje i četke (primjerice spužvice za čišćenje lonaca)
- gumice za uklanjanje prljavštine
- oštre metalne strugalice

Za čišćenje preporučujemo čistu spužvicu, mlaku vodu i malo sredstva za pranje posuđa.

Priprema uređaja za hlađenje za čišćenje

Čišćenje samo zone za hlađenje:

Uključite način rada za čišćenje . Hlađenje zone za hlađenje je pritom isključeno, unutarnje osvjetljenje ostaje uključeno.

- Odaberite .
- Povucite prstom ulijevo ili udesno dok se u sredini ne prikaže .
- Odaberite .
- Kako biste napustili ovu razinu za podešavanje dodirnite .

Na početnom zaslonu se prikazuje uključen način rada za čišćenje .

- Izvadite namirnice iz zone za hlađenje i pohranite ih na hladno mjesto.
- Za čišćenje izvadite sav pribor koji se može izvaditi (pogledajte poglavlje „Vađenje, rastavljanje i čišćenje pribora“).

Čišćenje zone za zamrzavanje/cjelokupnog uređaja za hlađenje:

- Isključite uređaj za hlađenje.

Na zaslonu se pojavljuje  i hlađenje je isključeno.

- Izvadite namirnice iz zone za zamrzavanje/uređaja za hlađenje i pohranite ih na hladno mjesto.
- Za čišćenje izvadite sav pribor koji se može izvaditi (pogledajte poglavlje „Vađenje, rastavljanje i čišćenje pribora“).

Čišćenje i održavanje

Čišćenje unutrašnjosti uređaja

Uređaj za hlađenje čistite redovito, ali barem jednom mjesečno.

Ako nečistoće dulje stoje, u određenim se okolnostima zaprljanja više ne mogu ukloniti.

Površine se mogu obojiti ili promijeniti.

Nečistoće je najbolje odmah ukloniti.

- Očistite **unutrašnjost** s čistom spužvicom, mlakom vodom uz dodatak male količine deterdženta za ruke.
- Nakon čišćenja sve prebrišite čistom mokrom krpom i osušite krpom.
- Štapićem ili sl. češće očistite žlijeb i otvor za odvod vode nastale odleđivanjem tako da voda može neometano otjecati.
- Uređaj za hlađenje još kratko vrijeme ostavite otvoren, kako bi se uređaj za hlađenje dovoljno prozračio i kako biste izbjegli stvaranje neugodnih mirisa.

Ručno pranje ili pranje pribora u perilici posuđa

Dijelovi u nastavku čiste se **isključivo** ručno:

- maske ili letvice od plemenitog čelika
- polica za odlaganje preciznim podešavanjem
- plastični dijelovi površine za odlaganje s okretnim dnom (FlexiTray)
- površina za odlaganje s otiskom
- pregrada s policom za boce
- sve ladice i poklopce pretinaca (sadržani ovisno o modelu)
- varijabilna polica za boce (dostupna kao dodatni pribor)
- kutija za razvrstavanje

Sljedeći dijelovi **mogu se prati u perilici posuđa**:

 Šteta uzrokovana visokim temperaturama pranja posuđa.

Dijelovi uređaja za hlađenje mogu se oštetiti i primjerice deformirati pranjem u perilici posuđa pri temperaturi većoj od 55°C.

Za dijelove koji se mogu prati u perilici posuđa birajte isključivo programe pranja pri maksimalnoj temperaturi 55°C.

U kontaktu s prirodnim proizvodima u boji, primjerice mrkvom, rajčicom i kečapom, dijelovi od plastike u perilici posuđa mogu poprimiti boju. Ova promjena boje ne utječe na stabilnost dijelova.

- držač za boce, podloga za jaja

- police za odlaganje i police za boce u vratima uređaja (bez letvice od plemenitog čelika)
- policica za odlaganje preciznim podešavanjem
- površine za odlaganje (bez letvica i bez otiska)
- staklene police (bez letvica)
- pregrada ladice za kockice leda
- dva dijela spremnika za vodu za raspršivač maglice
- adapter za lim za pečenje
- držač za filter za mirise (dostupno kao dodatni pribor)

Vađenje, rastavljanje i čišćenje pribora

Vađenje police za odlaganje s preciznim podešavanjem

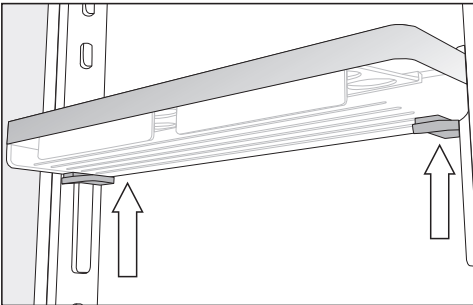

- Obuhvatite policu za odlaganje s obje ruke, pritisnite sive tipke ispod police za odlaganje s obje strane te povucite policu za odlaganje prema gore iz vodilica.
- Policu za odlaganje nakon čišćenja ponovo odozgo gurnite u vodilice.

Rastavljanje police za odlaganje/police za boce

Uklonite letvice od plemenitog čelika, prije nego što police za odlaganje/policu za boce perete u perilici posuđa.

Kako biste uklonili masku od plemenitog čelika, postupite kako slijedi:

- Položite police za odlaganje/policu za boce na radnu površinu.

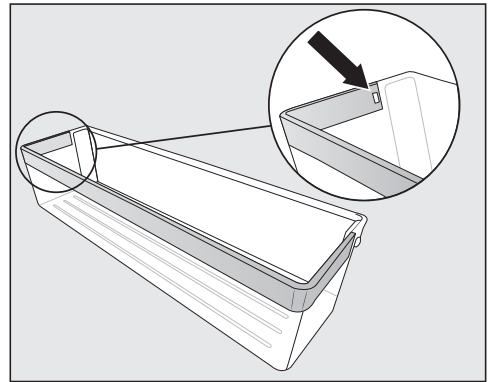

- Pritisnite tipku iz udubljenja. Sada se cijela maska od plemenitog čelika odvaja od police.
- Masku od plemenitog čelika nakon čišćenja pričvrstite obrnutim redosljedom.

Čišćenje i održavanje

Rastavljanje površine za odlaganje/ površine za odlaganje s osvjetljenjem

⚠ Šteta uzrokovana pogrešnim čišćenjem.

Letvica od plemenitog čelika s LED rasvjetom će se oštetiti ukoliko ju pri čišćenju položite u vodu.

Letvicu od plemenitog čelika s LED rasvjetom očistite vlažnom krpom.

Prije no što perete površinu za odlaganje, uklonite letvicu od plemenitog čelika ili letvicu od plemenitog čelika s osvjetljenjem.

- Površinu za odlaganje položite s gornjom stranom prema dolje na radnu površinu na mekanu podlogu (primjerice kuhinjsku krpu).

⚠ Šteta uzrokovana pogrešnim postupanjem.

Metalni kontakti se mogu oštetiti prilikom skidanja letvice od plemenitog čelika s LED osvjetljenjem.

Ti kontakti na lijevom, prednjem kutu napajaju LED osvjetljenje sa strujom. Prvo uvijek oslobodite stranu na kojoj se ne nalaze kontakti.

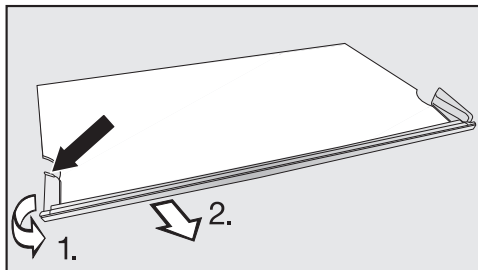

- Na lijevoj strani letvice od plemenitog čelika prihvatite plastični dio i to za stražnju točku.

1. Plastični dio uklonite s površine za odlaganje i
2. ujedno povucite letvicu. Pritom će se otpustiti i nasuprotna strana.

- Nakon čišćenja letvicu od plemenitog čelika ponovno pričvrstite obrnutim redoslijedom.

Rastavljanje površine za odlaganje s okretnim dnom (FlexiTray)

- Površinu za odlaganje s okretnim dnom položite na radnu površinu na mekanu podlogu (primjerice kuhinjsku krpu).

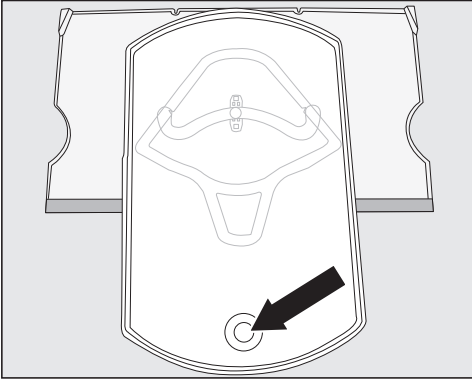

- Okrenite pladanj prema naprijed. Podignite staklenu policu odozdo kroz otvor i uklonite staklenu policu.
- Ponovno okrenite pladanj natrag u njegov početni položaj na površini za odlaganje.

Pladanj možete osloboditi s površine za odlaganje samo kada je pladanj okrenut u svoj početni položaj na površini za odlaganje. Spojna tipka mora biti u okruglom krajnjem položaju vodilice kretanja ①.

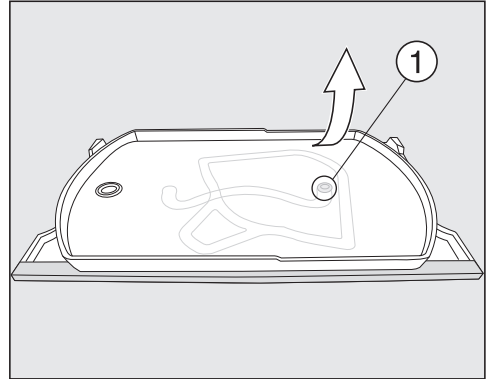

- Donju površinu za odlaganje čvrsto držite gore desno te pladanj snažno povucite s površine za odlaganje.

Spojna tipka na pladnju osloboditi će se iz okruglog krajnjeg položaja vodilice kretanja ①.

Sada možete sve dijelove rastaviti i očistiti.

Ispod površine za odlaganje od plastike nalazi se staklena policica, koja je pomoću zasuna ② pričvršćena na vanjski rub površine za odlaganje.

Staklena se policica također može izvaditi kako bi se mogla očistiti, kako je opisano u nastavku:

- Okrenite površinu za odlaganje tako da maska od plemenitog čelika bude straga, a prednji rub malo viri preko radne površine.

Čišćenje i održavanje

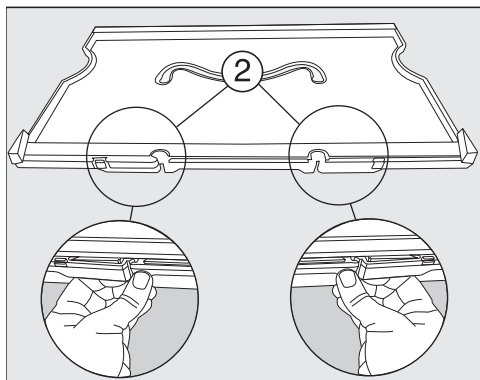

- Otključajte zaslone ② i podignite površinu za odlaganje.

Staklena polica je slobodna. Sada se oba dijela mogu očistiti.

Sastavljanje površine za odlaganje s okretnim dnom (FlexiTray)

- Položite površinu za odlaganje od plastike na radnu ploču, tako da je udubljenje gore, a maska od plemenitog čelika sprijeda.

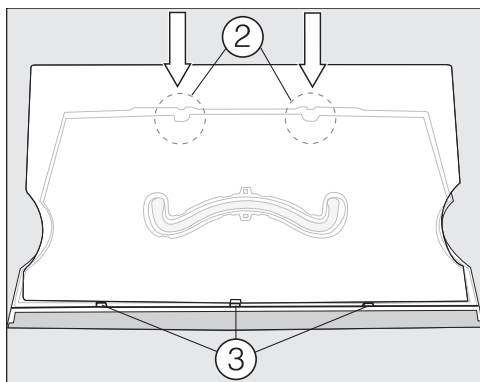

- Prvo postavite staklenu policu u uto-re ③ te je zatim pričvrstite u zasune ②.
- Okrenite površinu za odlaganje tako da je plastična površina okrenuta prema gore.

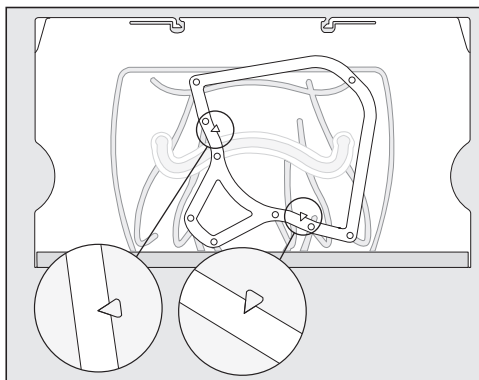

- Postavite rubni okvir na površinu za odlaganje tako da otisnuti vrhovi strelica na površini za odlaganje odgovaraju vrhovima upusta na okviru.

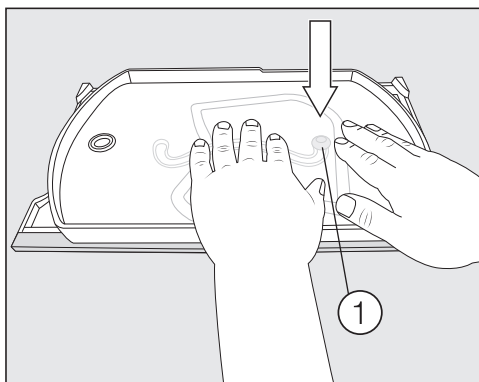

- Uzmite pladanj sa spojnom tipkom usmjerenom prema dolje te spojnu tipku snažno pritisnite u okrugli krajnji položaj vodilice kretanja ①.
- Položite staklenu policu u pladanj.

Vađenje ladica iz zone za hlađenje

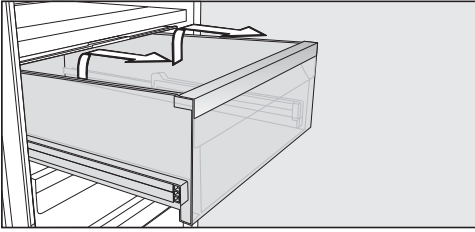

- Ladicu izvucite do ruba.
- Ladicu primite postrance u stražnjem dijelu te ju prvo podignite prema gore i potom povucite prema naprijed.

Potom teleskopsku vodilicu gurnite natrag, kako biste izbjegli oštećenja.

⚠ Šteta uzrokovana pogrešnim čišćenjem.

Teleskopske vodilice sadržavaju posebnu mast koja se tijekom pranja može isprati te se time teleskopske vodilice mogu oštetiti.

Teleskopske vodilice očistite vlažnom krpom.

Umetanje ladica

- Ladicu položite na potpuno ugurane vodilice.
- Ladicu gurnite u uređaj za hlađenje tako da se vrati na svoje mjesto.

Vađenje i rastavljanje spremnika za vodu za raspršivač maglice

⚠ Voda s klicama ugrožava zdravlje.

U vodi koja duže vrijeme stoji u spremniku mogu nastati klice i time ugroziti Vaše zdravlje.

Ako je Vaš uređaj za hlađenje ili Vaša zona za hlađenje dulje vrijeme (više od 2 dana) bila isključena ili ako je raspršivač maglice dulje vrijeme bio isključen (više od 2 dana), očistite spremnik za vodu za raspršivač maglice i napunite spremnik za vodu svježom vodom za piće.

Ako je dulje vrijeme (više od 2 tjedna) bio uključen Holiday  način rada, očistite spremnik za vodu za raspršivač maglice i napunite spremnik za vodu svježom vodom za piće.

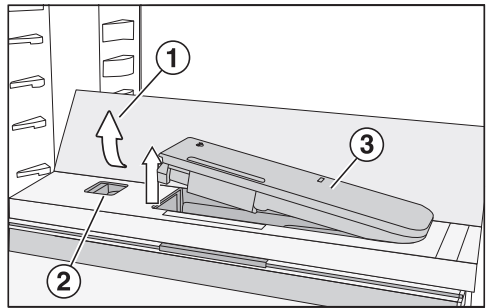

- Pritisnite stražnje, vanjske kutove staklene police ①.

Staklena polica će se otklopiti srijeda.

- Podignite staklenu policu i preklopite je prema otraga.

Staklena polica stoji okomito.

- Klizač ② gurnite ulijevo.

Spremnik za vodu ③ iskače iz udubljenja.

Čišćenje i održavanje

- Izvadite spremnik za vodu.

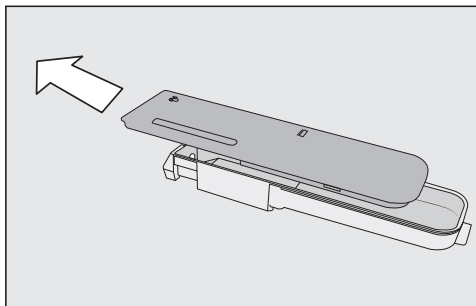

- Rastavite spremnik za vodu na njegova 2 dijela te dijelove operite ručno ili u perilici posuđa.
- Ponovo umetnite spremnik za vodu.
- Preklopite staklenu policu ① prema dolje.

Vađenje pregrade s policom za boce

- Izvadite prednju i stražnju staklenu policu s pregrade.

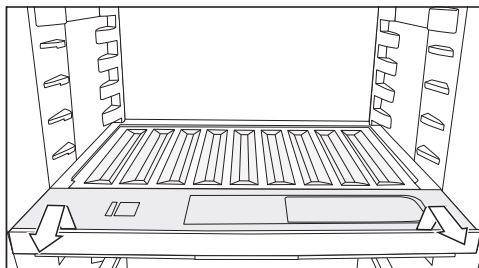

- Sprijeda podignite policu za boce te ju izvucite van.
- Nakon čišćenja umetnite policu za boce do kraja te ju pritisnite prema dolje.
- Ponovno položite staklenu policu na pregradu.

Uklanjanje poklopca pretinca

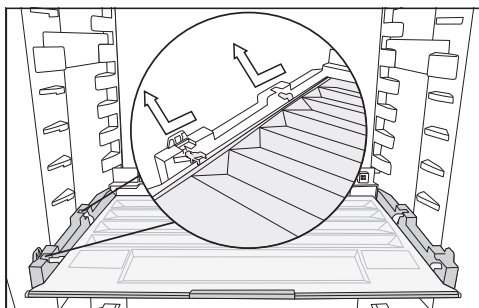

- Sprijeda podignite poklopac te ga izvucite.
- Nakon pranja poklopac ponovno umetnite.

Vađenje ladica i staklenih polica iz zone za zamrzavanje

Vađenje ladice i teleskopskih vodilica

- Ladicu izvucite do ruba.
- Ladicu primite postrance u stražnjem dijelu te ju prvo podignite prema gore i potom povucite prema naprijed.

Potom teleskopsku vodilicu gurnite natrag, kako biste izbjegli oštećenja.

Postavljanje ladice

- Ladicu položite na potpuno ugurane teleskopske vodilice.
- Ladicu gurnite u zonu za zamrzavanje tako da se vrati na svoje mjesto.

Vađenje najdonje ladice

- Izvucite ladicu podižući prednju stranu.

Vađenje staklene police

- Izvucite staklenu policu uključujući teleskopske vodilice.

Uklanjanje teleskopskih vodilica sa staklene police

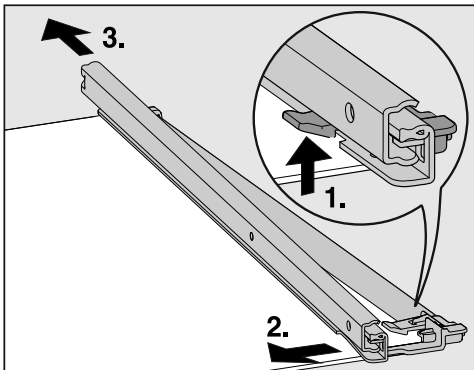

- Skinite teleskopske vodilice:

1. Kukicu gurnite prema gore.
 2. Teleskopsku vodilicu gurnite u stranu.
 3. Teleskopsku vodilicu tada skinite prema otpramo.
- Skinite stražnju i prednju zaštitnu letvicu s površine za odlaganje.

Čišćenje i održavanje

- Nakon čišćenja ponovno pričvrstite zaštitne letvice na površinu za odlaganje.

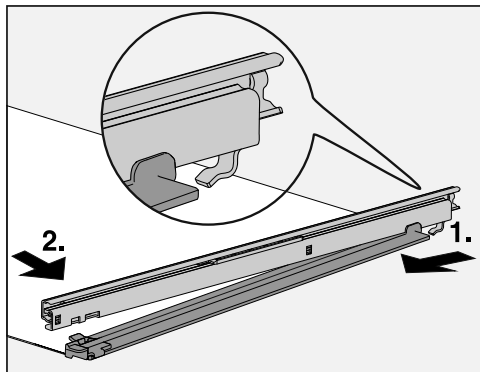

- Teleskopske vodilice pričvrstite na površinu za odlaganje:
 1. Kako biste to učinili, otraga postavite i prikopčajte teleskopsku vodilicu.
 2. Pritisnite prednju kukicu.

Zamjena filtra za mirise (dodatni pribor)

SVAKIH 6 MJESECI TREBATE ZAMIJENITI FILTRE ZA MIRISE IZ DRŽAČA.

Simbol  na početnom zaslonu podsjeća Vas na to da morate promijeniti filter za mirise.

Patronu filtra za mirise KKF-RF možete nabaviti u Miele servisu, u Miele specijaliziranoj prodavaonici ili na internetu.

- Izvadite držač prema gore od površine za odlaganje.

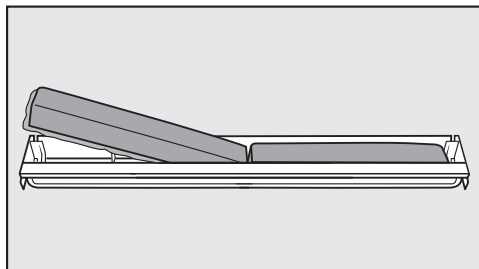

- Izvadite oba filtra za mirise i u držač umetnite nove filtre s okvirom okrenutim prema dolje.

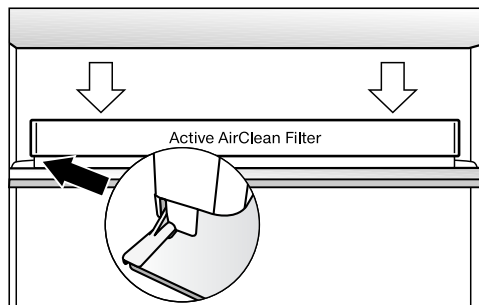

- Držač postavite na sredinu zaštitne letvice površine za odlaganje, tako da uskoči u ležište.
- Kako biste potvrdili promjenu filtra, na zaslonu dodirnite simbol .

Prikaz izmjene filtra za mirise se gasi i brojač se vraća na početak.

Na početnom se zaslonu isključuje simbol .

Čišćenje posude za kockice leda

Posuda za kockice leda **nije** uklonjiva te se stoga mora postaviti u položaj za čišćenje.

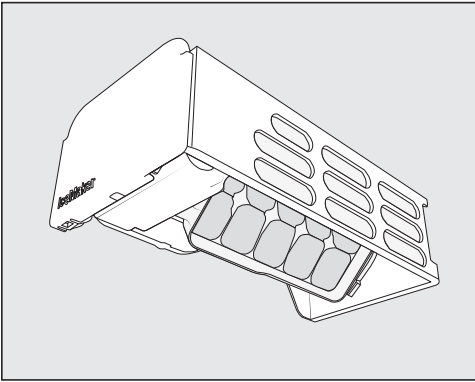



Očistite posudu za kockice leda:

- Prije nego što ledomat isključite na duže vrijeme.
- Ostatke leda i vode morate redovito uklanjati.

Podešavanje položaja za čišćenje posude za kockice leda

Prije nego što podesite položaj za čišćenje posude za kockice leda, obratite pažnju na sljedeće:



- Ledomat je uključen.
- Ladica za kockice leda je prazna i potpuno gurnuta.
- Odaberite .
- Povucite prstom ulijevo ili udesno dok se u sredini ne prikaže .
- Odaberite .

Sada će trebati neko vrijeme da se posuda za kockice leda dovede u položaj za čišćenje.

Kad je ladica za kockice leda puna na zaslonu se pojavljuje . Postupak se prekida te se posuda za kockice leda ponovno okreće u početni položaj.

- Ispraznite ladicu za kockice leda i ponovo pokrenite postupak.

Kad se posuda za kockice leda namjesti, na zaslonu se pojavljuje simbol .

- Kako biste napustili ovu razinu za podešavanje dodirnite .
- Izvadite ladicu za kockice leda.
- Posudu za kockice leda i ladicu za kockice leda čistite mlakom vodom s malo sredstva za ručno pranje posuđa. Temeljito isperite čistom vodom i sve osušite suhom krpom.
- Ponovo postavite ladicu za kockice leda.
- Nakon čišćenja odaberite prikaz informacija .

Čišćenje i održavanje

Čujete kako se posuda za kockice leda ponovno okreće u svoj početni položaj.

Čišćenje brtve na vratima

 Šteta uzrokovana pogrešnim čišćenjem.

Ako brtvu na vratima tretirate uljima ili mastima ona može postati porozna.

Brtvu na vratima ne tretirajte uljima ili masnoćom.



- Brtvu na vratima redovito čistite samo čistom vodom i zatim brtvu na vratima temeljito osušite krpom.

Čišćenje poprečnih otvora za prozračivanje i odzračivanje

Nakupine prašine povećavaju potrošnju energije.



- Poprečne otvore za prozračivanje i odzračivanje redovito čistite kistom ili usisavačem (upotrebljavajte primjerice usisni kist za Miele usisavač).

Nakon čišćenja

- Sve dijelove vratite u uređaj za hlađenje.
- Eventualno ponovo uključite uređaj za hlađenje.
- Ukoliko ste aktivirali način rada za čišćenje  zone za hlađenje: na početnom zaslonu odaberite .
- Ponovo odaberite .

Kada je isključena funkcija čišćenja, simbol  svijetli bijelo.

Zona za hlađenje ponovo počinje hladiti.

- Na neko vrijeme uključite funkciju Brzo zamrzavanje , kako bi se zona za zamrzavanje brzo ohladila.
- Na neko vrijeme uključite funkciju Brzo hlađenje  kako bi se zona za hlađenje brzo ohladila.
- Stavite namirnice u zonu za hlađenje.
- Ladice zamrzivača s namirnicama gurrite u zonu za zamrzavanje čim je temperatura u zoni za zamrzavanje dovoljno niska.
- Isključite funkciju Brzo zamrzavanje  kad je postignuta konstantna temperatura zamrzavanja od minimalno -18°C.
- Zatvorite vrata uređaja.

Sami možete ukloniti većinu grešaka i smetnji, koje se mogu pojaviti u svakodnevnom korištenju. U mnogo slučajeva možete uštedjeti vrijeme i novac, jer nećete morati zvati servis.

Sljedeće tablice pomoći će Vam u otkrivanju uzroka smetnji ili pogreški i pronalaganju njihovog rješenja.

Do uklanjanja smetnji po mogućnosti ne otvarajte vrata uređaja za hlađenje tako da gubitak hladnoće bude što manji.

Problem	Uzrok i rješenje
Uređaj za hlađenje nema snagu hlađenja te se osvijetljenje unutrašnjosti ne uključuje kada su vrata uređaja otvorena.	Uređaj za hlađenje nije uključen i na zaslonu svijetli ☺. ■ Uključite uređaj za hlađenje.
	Utikač nije pravilno umetnut u utičnicu. ■ Utaknite utikač u utičnicu. Kada je uređaj za hlađenje isključen na zaslonu se prikazuje ☺.
	Osigurač kućne instalacije je isključen. Moguće je da su uređaj za hlađenje, kućni napon ili neki drugi uređaj neispravni. ■ Pozovite električara ili servis.
Kompresor stalno radi.	Nije kvar. Kako biste štedjeli energiju, kompresor hladi slabijim intenzitetom kada je potreba za hlađenjem smanjena. Time produljujete trajnost kompresora.
Kompresor se uključuje sve češće i na duže vrijeme, temperatura u uređaju za hlađenje je preniska.	Poprečni otvori za prozračivanje i odzračivanje su blokirani ili začepljeni prašinom. ■ Poprečne otvore za prozračivanje i odzračivanje nemojte blokirati. ■ Poprečne otvore za prozračivanje i odzračivanje redovito čistite od prašine.
	Uređaj se često otvarao ili su nedavno u njega stavljene ili su u njemu zamrznute veće količine svježih namirnica. ■ Vrata uređaja otvarajte samo po potrebi i što je kraće moguće.
	Potrebna se temperatura nakon nekog vremena ponovno sama podešava.
	Vrata uređaja nisu ispravno zatvorena. U zoni za zamrzavanje možda se stvorio deblji sloj leda.





Što učiniti, ako ...

Problem	Uzrok i rješenje
	<ul style="list-style-type: none">■ Zatvorite vrata uređaja. <p>Potrebna se temperatura nakon nekog vremena ponovno sama podešava.</p> <p>Ako se već formirao deblji sloj leda, snaga hlađenja se smanjuje čime se povećava potrošnja energije.</p> <ul style="list-style-type: none">■ Odmrznite uređaj za hlađenje i očistite ga.
	<p>Temperatura okoline je previsoka. Što je temperatura okoline viša to kompresor duže radi.</p> <ul style="list-style-type: none">■ Pridržavajte se uputa iz poglavlja „Ugradnja“, odlomak „Mjesto postavljanja“.
	<p>Uređaj za hlađenje nije pravilno ugrađen u nišu.</p> <ul style="list-style-type: none">■ Uređaj za hlađenje ugradite u skladu s naputcima iz priloženih uputa za ugradnju.
	<p>U uređaju za hlađenje je podešena preniska temperatura.</p> <ul style="list-style-type: none">■ Korigirajte postavku temperature.
	<p>Odjednom je zamrznuta veća količina namirnica.</p> <ul style="list-style-type: none">■ Pridržavajte se napomena u poglavlju „Zamrzavanje i pohrana“.
	<p>Funkcija Brzo hlađenje ❄️ je još uključena.</p> <ul style="list-style-type: none">■ Za uštedu energije sami prijevremeno isključite funkciju Brzo hlađenje ❄️.
	<p>Funkcija Brzo zamrzavanje ❄️ je još uključena.</p> <ul style="list-style-type: none">■ Za uštedu energije sami prijevremeno isključite funkciju Brzo zamrzavanje ❄️.



















Problem	Uzrok i rješenje
<p>Kompresor se uključuje sve rjeđe i na kraće vrijeme, temperatura u zamrzivaču raste.</p>	<p>To nije greška. Podešena temperatura je previsoka.</p> <ul style="list-style-type: none"> ■ Korigirajte postavku temperature. ■ Temperaturu još jednom provjerite za 24 sata. <p>Zamrznute namirnice se počinju topiti. Prekoračena je temperatura okoline na koju je uređaj za hlađenje podešen. Kompresor se rjeđe uključuje kad je temperatura okoline niska. Stoga temperatura u zoni za zamrzavanje može porasti.</p> <ul style="list-style-type: none"> ■ Pridržavajte se uputa iz poglavlja „Ugradnja“, odlomak „Mjesto postavljanja“. ■ Povećajte temperaturu okoline.
<p>Uređaj za hlađenje je zamrznut ili se u unutar-njem prostoru uređaja za hlađenje stvara kondenzacijska voda. Vrata uređaja se možda ne zatvaraju ispravno.</p>	<p>Brтва vrata ispala je iz utora.</p> <ul style="list-style-type: none"> ■ Provjerite je li brtva vrata dobro pozicionirana u utoru. <p>Brтва vrata je oštećena.</p> <ul style="list-style-type: none"> ■ Provjerite je li brtva vrata oštećena.
<p>Oštećena je brtva vrata ili ju se potrebno izmijeniti.</p>	<p>Brтва vrata može se izmijeniti bez alata.</p> <ul style="list-style-type: none"> ■ Promijenite brtvu vrata. Brtvu možete kupiti u specijaliziranoj trgovini ili u servisu.

Što učiniti, ako ...







Opći problemi s uređajem za hlađenje







Problem	Uzrok i rješenje
Dno zone za hlađenje je mokro.	Začepljen je otvor za otjecanje vode nastale odleđivanjem. <ul style="list-style-type: none">■ Očistite žlijeb i otvor za otjecanje vode nastale odleđivanjem.
Namirnice su zamrznute za površinu.	Prilikom pohrane pakirane namirnica nije bilo suho. <ul style="list-style-type: none">■ Zamrznutu namirnicu odvojite pomoću tupog predmeta, primjerice drškom žlice.
Zvučni signal upozorenja se ne oglašava iako su vrata uređaja već neko vrijeme otvorena.	To nije greška. U načinu za podešavanje je isključen signal upozorenja. Ukoliko želite ponovo uključiti zvučni signal: <ul style="list-style-type: none">■ Odaberite .■ Povucite prstom ulijevo ili udesno dok se u sredini ne prikaže .■ Odaberite .■ Povucite prstom ulijevo ili udesno dok se u sredini ne prikaže željena glasnoća.■ Potvrdite željenu glasnoću, tako da dodirnete na segmentnu traku. Kod uključenih tonova upozorenja i signalnih tonova prikazuje se  .

Poruke na zaslonu



Poruka	Uzrok i rješenje
<p>Na početnom zaslonu svijetli , uređaj za hlađenje nema snagu hlađenja, ali je funkcionalno rukovanje uređajem kao i unutarnje osvjetljenje.</p>	<p>Uključen je prezentacijski način rada.</p> <ul style="list-style-type: none"> ■ Odaberite . ■ Odaberite . ■ Povucite prstom ulijevo ili udesno dok se u sredini ne prikaže . ■ Odaberite . <p>Nakon što je prezentacija  isključena, uređaj za hlađenje se isključuje te se mora ponovno uključiti.</p>
<p>Na zaslonu svijetli , uređajem za hlađenje se ne može upravljati.</p>	<p>Još je uključena funkcija čišćenja.</p> <ul style="list-style-type: none"> ■ Ponovo isključite funkciju čišćenja na način da na početnom zaslonu dodirnete . ■ Ponovo odaberite . <p>Kada je isključena funkcija čišćenja, simbol  svijetli bijelo.</p> <p>Uređaj za hlađenje ponovo počinje hladiti.</p>
<p>Na zaslonu se ništa ne prikazuje. Zaslon je crn.</p>	<p>Šabat način rada  je uključen: unutarnje osvjetljenje je isključeno, uređaj za hlađenje radi.</p> <ul style="list-style-type: none"> ■ Dodirnite crni zaslon. <p>Prikazuje se .</p> <ul style="list-style-type: none"> ■ Odaberite . <p> svijetli narančasto.</p> <p>Kada je isključen Šabat način rada, simbol  svijetli bijelo.</p>
<p>Na zaslonu svijetli , uređajem za hlađenje se ne može upravljati.</p>	<p>Uključena je funkcija zaključavanja.</p> <ul style="list-style-type: none"> ■ Isključite na kratko funkciju zaključavanja ili u potpunosti isključite zaključavanje (pogledajte poglavlje „Određivanje ostalih postavki“, odlomak „Kratkotrajno isključivanje/potpuno isključivanje funkcije zaključavanja / “).







Što učiniti, ako ...

Poruka	Uzrok i rješenje
<p>Na početnom zaslonu svijetli simbol , dodatno se oglašava zvučni signal.</p>	<p>Indikator za izmjenu filtra za mirise  podsjeća Vas na to da se mora promijeniti filter za mirise.</p> <ul style="list-style-type: none"> ■ Zamijenite filter za mirise u držaču (pogledajte poglavlje „Čišćenje i održavanje“, odlomak „Zamjena filtra za mirise“ (dodatni pribor)) te zamjenu filtra za mirise potvrdite tako da na zaslonu dodirnete simbol . <p>Na početnom se zaslonu isključuje simbol .</p>
<p>Za zaslonu žuto svijetli  i dodatno se oglašava zvučni signal upozorenja.</p>	<p>Ladica za kockice leda nije u uređaju za hlađenje. Nakon zatvaranja vrata uređaja oglašava se zvučni signal.</p> <ul style="list-style-type: none"> ■ Na zaslonu dodirnite . <p>Potvrđena je obavijest o upozorenju te se zvučni signal gasi.</p> <p>Na zaslonu se ponovo prikazuje stvarna trenutna temperatura.</p> <ul style="list-style-type: none"> ■ Ladicu ponovno ispravno umetnite u uređaj za hlađenje ili isključite ledomat. <p>Priključak na dovod svježe vode nije ugrađen.</p> <ul style="list-style-type: none"> ■ Provjerite je li priključak na dovod svježe vode pravilno izveden. <p>Dovod vode nije otvoren.</p> <ul style="list-style-type: none"> ■ Otvorite ventil za zapornu slavinu. <p>Crijevo je prelomljeno.</p> <ul style="list-style-type: none"> ■ Provjerite crijevo i zamijenite oštećeno crijevo isključivo s Miele originalnim zamjenskim dijelom. <p>Priključni tlak vode je prenizak.</p> <ul style="list-style-type: none"> ■ Provjerite je li priključni tlak vode između 150 kPa i 600 kPa (1,5 bara i 6 bara).
<p>Za zaslonu žuto svijetli  i dodatno se oglašava zvučni signal.</p>	<p>Ladica ledomata je puna.</p> <ul style="list-style-type: none"> ■ Izvadite ladicu i ispraznite ju.

Poruka	Uzrok i rješenje
<p>U pojedinom prikazu temperature zone za hlađenje i/ili zamrzavanje žuto svijetli , te se dodatno oglašava zvučni signal.</p>	<p>Aktiviran je zvučni signal za vrata.</p> <ul style="list-style-type: none"> ■ Na zaslonu dulje vrijeme dodirnite . <p>Prestaje zvučni signal upozorenja i isključuje se simbol .</p> <ul style="list-style-type: none"> ■ Zatvorite odgovarajuća vrata uređaja.
<p>Indikator temperature u zoni za zamrzavanje svijetli crveno , te se dodatno oglašava zvučni signal.</p>	<p>Aktivirao se alarm temperature, zona za zamrzavanje je ovisno o podešenoj temperaturi pretopla ili prehladna.</p> <p>Razlozi mogu primjerice biti sljedeći:</p> <ul style="list-style-type: none"> – Vrata uređaja su se često otvarala. – Zamrznuta je veća količina namirnica, a nije uključena funkcija Brzo zamrzavanje. – Period nestanka mrežnog napona (nestanak struje) je dulje trajao. – Uređaj za hlađenje je u kvaru. <ul style="list-style-type: none"> ■ Odaberite . <p>Potvrđena je obavijest o upozorenju:  i zvučni signal se gase.</p> <p>Na zaslonu se u trajanju oko. 1 minute trepereći prikazuje najtoplija temperatura zone zamrzavanja. Potom se prikaz temperature mijenja na aktualnu temperaturu u zoni za zamrzavanje.</p> <p>Trepereći prikaz temperature možete prijevremeno napustiti:</p> <ul style="list-style-type: none"> ■ Dodirnite prikaz temperature zone za zamrzavanje. <p>Gasi se prikaz najtoplije temperature. Nakon toga se na prikazu temperature ponovno pojavljuje stvarna trenutna temperatura u zoni za zamrzavanje.</p> <ul style="list-style-type: none"> ■ Uklonite uzrok alarma. ■ Ovisno o temperaturi provjerite jesu li se namirnice počele otapati ili su se već otopile. Ako se to dogodi, pripremite namirnice (skuhajte ili ispecite) prije no što ih ponovno zamrznete.



Što učiniti, ako ...

Poruka	Uzrok i rješenje
<p>Za zaslonu crveno svijetli  i dodatno se oglašava zvučni signal upozorenja.</p>	<p>Prikazuje se prekid mrežnog napajanja: temperatura u zoni za zamrzavanje je u međuvremenu zbog prekida mrežnog napajanja ili nestanka električne energije posljednjih dana ili sati previše porasla.</p> <ul style="list-style-type: none">■ Odaberite . <p>Potvrđena je poruka o greški:  i zvučni signal se gasi.</p> <p>Na prikazu temperature zone za zamrzavanje, u trajanju oko 1 minute, trepereći se prikazuje najtoplija temperatura zone za zamrzavanje. Potom se prikaz temperature mijenja na aktualnu temperaturu u zoni za zamrzavanje.</p> <p>Trepereći prikaz temperature možete prijevremeno napustiti:</p> <ul style="list-style-type: none">■ Dodirnite prikaz temperature zone za zamrzavanje. <p>Gasí se prikaz najtoplije temperature. Nakon toga se na prikazu temperature ponovno pojavljuje stvarna trenutna temperatura u zoni za zamrzavanje. Uređaj za hlađenje dalje radi na temperaturi koja je zadnja podešena.</p> <ul style="list-style-type: none">■ Uklonite uzrok alarma.■ Ovisno o temperaturi provjerite namirnice, jesu li se možda otopile. Ako se to dogodi, pripremite namirnice (skuhajte ili ispecite) prije no što ih ponovno zamrznete.

Poruka	Uzrok i rješenje
<p>Na zaslonu crveno svijetli , eventualno se prikazuje oznaka greške F s brojkama. Dodatno se oglašava zvučni signal upozorenja.</p>	<p>U pitanju je kvar.</p> <ul style="list-style-type: none"> ■ Signal upozorenja isključite na način da na zaslonu dodirnete . ■ Nazovite servis. <p>Za prijavu greške uz prikazanu oznaku greške potrebna Vam je i oznaka modela te tvornički broj Vašeg uređaja za hlađenje. Ove informacije se mogu izravno prikazati:</p> <ul style="list-style-type: none"> ■ U tu svrhu na zaslonu dodirnite . <p>Na zaslonu se prikazuju potrebni podaci o uređaju.</p> <p>Potvrđivanjem s tipkom <i>OK</i> napuštate prikaz s informacijama o uređaju te se ponovo prikazuje broj greške.</p> <p>Uređaj za hlađenje se možete isključiti izravno iz prikaza greške.</p> <hr/> <p>Prikazuje se Greška uređaja: ovaj prikaz uvijek ima prednost te odmah otkazuje bilo koju postavku koju trenutno preuzimate.</p> <p>Greška uređaja prikazuje se ispred postojećeg alarma vrata i/ili alarma temperature.</p>
<p>Za zaslonu crveno svijetli  i dodatno se oglašava zvučni signal upozorenja.</p>	<p>U pitanju je kvar ledomata.</p> <ul style="list-style-type: none"> ■ Signal upozorenja isključite na način da na zaslonu dodirnete . ■ Nazovite servis. <p>Ledomat se može isključiti i putem načina za podešavanje .</p>

Što učiniti, ako ...

Problemi s raspršivačem maglice

Problem	Uzrok i rješenje
Raspršivač maglice ne vlaži namirnice u PerfectFresh Active zoni	Raspršivač maglice nije uključen. ■ U načinu za podešavanje  odaberite simbol  .
	Poklopac pretinca povučen je prema naprijed te time na postavci „Niska vlažnost zraka 0“. ■ Poklopac pretinca gurnite prema otraga, tako da je odabrana postavka „Povećana vlažnost zraka 888“.
	Nema dovoljno vode u spremniku za vodu. ■ Napunite spremnik za vodu.
	Spremnik za vodu nije pravilno umetnut. ■ Postavite spremnik za vodu tako da uskoči u ležište.
	Ispred raspršivača maglice ima zaprljanja. ■ Očistite raspršivač maglice i spremnik za vodu.

Problemi s ledomatom

Problem	Uzrok i rješenje
Ledomat se ne može uključiti.	Uređaj za hlađenje nije spojen na struju, odnosno nije uključen. ■ Priključite uređaj za hlađenje i uključite ga.
Ledomat ne proizvodi kockice leda.	Uređaj za hlađenje ili ledomat nije uključen. ■ Uključite uređaj za hlađenje i ledomat.
	Dovod vode nije otvoren ili odzračen. ■ Otvorite dovod vode. ■ Provjerite je li dovod vode odzračen.
	Ladica ledomata nije pravilno zatvorena. ■ Ladicu gurnite ispravno.
	Vrata uređaja se često otvaraju, tako da se pojačava rad kompresora te se ledomat zamrznuo. ■ Vrata uređaja otvarajte samo po potrebi i što je kraće moguće.
	Temperatura u zoni za zamrzavanje je previsoka. ■ Podesite nižu temperaturu.
	Priključni tlak vode je prenizak.







Problem	Uzrok i rješenje
	<ul style="list-style-type: none"> ■ Provjerite je li priključni tlak vode između 150 kPa i 600 kPa (1,5 bara i 6 bara). <p>Vodite računa o tome da može potrajati i do 24 sata dok se ne proizvedu prve kockice leda.</p>
<p>Kockice leda imaju neugodan miris ili okus.</p>	<p>Ledomat je u redovitom načinu rada i trebalo bi ga redovito čistiti.</p> <ul style="list-style-type: none"> ■ Redovito isperite ledomat kao i dovod vode, tako da prve 3 proizvodnje kockica leda ne konzumirate, već bacite.
	<p>Ledomat se vrlo rijetko koristi. Led nakon dugog vremena može poprimiti miris i okus drugih stvari.</p> <ul style="list-style-type: none"> ■ Ispraznite ladicu za kockice leda, kada ledomat duže vrijeme nećete koristiti. ■ Redovito isperite ledomat kao i dovod vode, tako da prve 3 proizvodnje kockica leda ne konzumirate, već bacite.
	<p>U zoni za zamrzavanje su pohranjene ne zapakirane namirnice. Led može preuzeti miris i okus nezapakiranih namirnica.</p> <ul style="list-style-type: none"> ■ U zoni za zamrzavanje čuvajte samo pakirane namirnice.
	<p>Ladica za kockice leda je zaprljana.</p> <ul style="list-style-type: none"> ■ Po potrebi očistite ladicu za kockice leda.

Što učiniti, ako ...

Unutarnje osvjetljenje ne radi

 Električni udar uzrokovan izloženim dijelovima koji provode struju. Uklanjanjem pokrova sijalica možete doći u dodir s dijelovima koji provode struju.
Ne uklanjajte pokrove sijalica. Samo servis smije popravljati i mijenjati LED rasvjetu.

 Postoji opasnost od ozljeđivanja LED rasvjetom. Rasvjeta odgovara rizičnoj grupi RG 2. Ako je pokrov potrgan, možete ozlijediti oči.
Ako je pokrov rasvjete potrgan iz neposredne blizine ne promatrajte rasvjetu optičkim instrumentima (povećalom ili sličnim).

Problem	Uzrok i rješenje
Unutarnje osvjetljenje ne radi.	Uređaj za hlađenje nije uključen. ■ Uključite uređaj za hlađenje.
	Uključen je Šabat način rada  : zaslon je crn, uređaj za hlađenje radi. ■ Dodirnite crni zaslon. Prikazuje se  . ■ Odaberite  .  svijetli narančasto. ■ U načinu za podešavanje  odaberite simbol  . Kada je isključen Šabat način rada, simbol  svijetli bijelo.
	Unutarnje osvjetljenje automatski se gasi zbog pregrijavanja ako su vrata uređaja bila otvorena oko 15 minuta. Ako navedeno nije uzrok, radi se o smetnji. ■ Nazovite servis.

Problem	Uzrok i rješenje
<p>LED rasvjeta na jednoj površini za odlaganje ne funkcionira.</p>	<p>Površina za odlaganje nije dobro umetnuta na rebra za umetanje.</p> <ul style="list-style-type: none"> ■ Provjerite sjeda li površina za odlaganje pravilno u rebra za umetanje: površina za odlaganje na prednjem lijevom kutu ima metalne kontakte, kako bi se LED rasvjeta napajala strujom. ■ Površinu za odlaganje gurnite tako da se čujno vrati na svoje mjesto. <p>Oštećeno je LED osvjetljenje na letvici od plemenitog čelika.</p> <ul style="list-style-type: none"> ■ Zamijenite letvicu od plemenitog čelika s LED osvjetljenjem. Dostupna je u servisu.
<p>Ne radi LED rasvjeta ni na jednoj površini za odlaganje.</p>	<p>Tekućina je curila preko LED osvjetljenja na površini za odlaganje ili u otvore kontakta u lijevim rebrima za umetanje.</p> <p>Sigurnosno isključivanje isključuje LED osvjetljenje na svim površinama za odlaganje.</p> <ul style="list-style-type: none"> ■ Letvicu od plemenitog čelika s LED osvjetljenjem obrišite vlažnom krpom, te ju osušite suhom ili ostavite izvan uređaja za hlađenje da se osuši. ■ Pazite da su kontakti čisti i suhi, prije no što umetnete police s rasvjetom. ■ Površinu za odlaganje gurnite tako da se čujno vrati na svoje mjesto. ■ Zatvorite vrata uređaja. <p>Nakon ponovnog otvaranja vrata uređaja unutarnje osvjetljenje ne radi.</p> <p>Ako to nisu uzroci, onda se radi o smetnji.</p> <ul style="list-style-type: none"> ■ Nazovite servis.

Uzroci zvukova

Normalni zvukovi	Kako nastaju?
Brrrrr...	Brujanje potječe od motora (kompresora). Kratko vrijeme može biti nešto glasnije kada se motor uključi.
Blubb, blubb....	Brborenje, žuborenje ili zujanje potječe od sredstva za hlađenje koje teče kroz cijevi.
Klik....	Škljocanje se čuje uvijek kada termostat uključi ili isključi motor.
Sssrrrr....	Može se čuti tiho šuštanje zračne struje u unutrašnjosti.
Krck ...	Krckanje se čuje prilikom širenja materijala u uređaju za hlađenje.
Imajte na umu da se kod cirkuliranja sredstva za hlađenje ne mogu izbjeći zvukovi motora i strujanja.	

Zvukovi	Uzrok i rješenje
Štropotanje, klopotanje, zveckanje	Uređaj za hlađenje nije postavljen ravno. Izravnajte ga pomoću libele. Upotrijebite podesive navojne nožice ispod uređaja. Od niše za ugradnju 140 cm: umetnite priložene šipke za stabilizaciju na donju stranu dna uređaja.
	Ladice, košare ili površine za odlaganje se pomiču ili zapinju. Provjerite dijelove koji se mogu izvaditi i eventualno ih ponovno umetnite.
	Boce ili posude se dodiruju. Malo ih razmaknite.

Kontakt u slučaju smetnji

U slučaju problema koje ne možete sami riješiti obratite se primjerice svojem Miele zastupniku ili Miele servisu.

Miele servisnu službu možete rezervirati online na www.miele.hr/servis.

Podatke o kontaktu Miele servisa naći ćete na zadnjoj stranici ovog dokumenta.

Servisu je potrebna oznaka modela i tvornički broj (fabr./SN/br.). Oba podatka nalaze se na tipskoj naljepnici.

Tipska naljepnica nalazi se u unutrašnjosti uređaja za hlađenje.

Prikaz informacija o uređaju

Te podatke možete pronaći u načinu za podešavanje pod informacijama **i** (pogledajte poglavlje „Određivanje ostalih postavki“) ili na tipskoj naljepnici koja se nalazi u unutrašnjosti uređaja za hlađenje.

EPREL baza podataka

Od 1. ožujka 2021. sve će se informacije o oznaci potrošnje energije i zahtjevima vezanim za ekološki dizajn pronaći u Europskoj bazi podataka o označavanju energetske učinkovitosti (EPREL). Baza podataka proizvoda dostupna je na <https://eprel.ec.europa.eu/>. Ovdje će Vas tražiti da unesete oznaku modela.

Oznaku modela pronaći ćete na tipskoj naljepnici.

Miele			
XXXXXX		Nr. XX/XXXXXXXXXX.	
<small>WEINTEMPERERSCHRANK-INTERTECH-MODELL MULTITEMPERATURE WINE STORAGE CABINET-UNDERAV/ORTOP ARMOIRE DE MISE EN TEMP. DES VINS/MCO. ENCASTRABLE SOUS PLAN ARMARIO PLACONCONDIZIONATO. VINGOARDEN/POTRAVAJ O NIMERA БИРНИК У ТЕМПЕРАТУРИ</small>			
<small>Klasse/Class Classe/Classe SN-ST</small>	<small>Ap-Type/AP-Type AP-Type/AP-Type</small>	<small>Bruttinhalt/Gross Capacity Volume Brut/Capacità Bruta</small>	<small>Gefriervermögen/Freezing Capacity Pouvoir de Congel/Capac. Congeladora</small>
<small>Nutzinhalt Net Capacity Volume Utile Capac. Util</small>	<small>Ges / K / G / W/EIN / KALT Tot / R / F / WINE / CHILL Tot / R / C / Tot / F / C / WIND / CHILL</small>	R600a: XXg	

Jamstvo

Trajanje jamstva je 2 godine.

Ostale informacije o uvjetima jamstva u Vašoj zemlji dobit ćete u Miele servisu.

Izjava o sukladnosti

Miele izjavljuje da je ovaj kombinirani uređaj za hlađenje u skladu s direktivom 2014/53/EU.

Cjelokupni tekst ove izjave o sukladnosti pronaći ćete na internet stranici:

- www.miele.hr pod Proizvodi / Preuzimanje
- www.miele.hr/kucanski-uredaji/zatrazite-informacije-385.htm, pod Servis / Zatražite informacije, unosom naziva proizvoda ili tvorničkog broja

Frekvencija	2,4000 GHz – 2,4835 GHz
-------------	----------------------------

Maksimalna snaga odašiljanja	< 100 mW
------------------------------	----------

Miele trgovina i servis d.o.o.
Buzinski prilaz 32
10 010 Zagreb
Telefon: 01 6689 000
Faks: 01 6689 090
Servis: 01 6689 010
E-mail: info@miele.hr
www.miele.hr

Njemačka
Miele & Cie. KG
Carl-Miele-Straße 29
33332 Gütersloh

KFN 7795 D

hr-HR

M.-Nr. 11 741 990 / 02